

VONYX

AV510 Optical Karaoke Contr.2UHF BT

Ref. nr.: 103.115



INSTRUCTION MANUAL
GEBRUIKSAANWIJZING
GEBRAUCHSANLEITUNG
MANUAL DE INSTRUCCIONES
MANUEL D'INSTRUCTIONS
INSTRUKCJA OBSŁUGI

Congratulations to the purchase of this Vonyx product. Please read this manual thoroughly prior to using the product in order to benefit fully from all features.

Read the manual prior to using the product. Follow the instructions in order not to invalidate the warranty. Take all precautions to avoid fire and/or electrical shock. Repairs must only be carried out by a qualified technician in order to avoid electrical shock. Keep the manual for future reference.

- Prior to using the product, please ask advice from a specialist. When the product is switched on for the first time, some smell may occur. This is normal and will disappear after a while.
- The product contains voltage carrying parts. Therefore do NOT open the housing.
- Do not place metal objects or pour liquids into the product. This may cause electrical shock and malfunction.
- Do not place the product near heat sources such as radiators, etc. Do not place the product on a vibrating surface. Do not cover the ventilation holes.
- The product is not suitable for continuous use.
- Be careful with the mains lead and do not damage it. A faulty or damaged mains lead can cause electrical shock and malfunction.
- When unplugging the product from a mains outlet, always pull the plug, never the lead.
- Do not plug or unplug the product with wet hands.
- If the plug and/or the mains lead are damaged, they need to be replaced by a qualified technician.
- If the product is damaged to such an extent that internal parts are visible, do NOT plug the product into a mains outlet and DO NOT switch the unit on. Contact your dealer. Do NOT connect the product to a rheostat or dimmer.
- To avoid fire and shock hazard, do not expose the product to rain and moisture.
- All repairs should be carried out by a qualified technician only.
- Connect the product to an earthed mains outlet (220-240Vac/50Hz) protected by a 10-16A fuse.
- During a thunderstorm or if the product will not be used for a longer period of time, unplug it from the mains. The rule is: Unplug it from the mains when not in use.
- If the product has not been used for a longer period of time, condensation may occur. Let the unit reach room temperature before you switch it on. Never use the product in humid rooms or outdoors.
- To prevent accidents in companies, you must follow the applicable guide lines and follow the instructions.
- Do not repeatedly switch the product on and off. This shortens the life time.
- Keep the product out of the reach of children. Do not leave the product unattended.
- Do not use cleaning sprays to clean switches. The residues of these sprays cause deposits of dust and grease. In case of malfunction, always seek advice from a specialist.
- Do not force the controls.
- If this product is with speaker inside which can cause magnetic field. Keep the product at least 60cm away from computer or TV.
- If this product have a built-in lead-acid rechargeable battery. Please recharge the battery every 3 months if you are not going to use the product for a long period of time. Otherwise the battery may be permanently damaged.
- If the battery is damaged please replace with same specifications battery. And dispose the damaged battery environment friendly.
- If the product has fallen, always have it checked by a qualified technician before you switch the product on again.
- Do not use chemicals to clean the unit. They damage the varnish. Only clean the product with a dry cloth.
- Keep away from electronic equipment that may cause interference.
- Only use original spares for repairs, otherwise serious damage and/or dangerous radiation may occur.
- Switch the product off prior to unplugging it from the mains and/or other equipment. Unplug all leads and cables prior to moving the product.
- Make sure that the mains lead cannot be damaged when people walk on it. Check the mains lead before every use for damages and faults!
- The mains voltage is 220-240Vac/50Hz. Check if power outlet match. If you travel, make sure that the mains voltage of the country is suitable for this product.
- Keep the original packing material so that you can transport the product in safe conditions.



This mark attracts the attention of the user to high voltages that are present inside the housing and that are of sufficient magnitude to cause a shock hazard.



This mark attracts the attention of the user to important instructions that are contained in the manual and that he should read and adhere to.

The product has been certified CE. It is prohibited to make any changes to the product. They would invalidate the CE certificate and their guarantee!

NOTE: To make sure that the product will function normally, it must be used in rooms with a temperature between 5°C/41°F and 35°C/95°F.



Electric products must not be put into household waste. Please bring them to a recycling centre. Ask your local authorities or your dealer about the way to proceed. The specifications are typical. The actual values can slightly change from one unit to the other. Specifications can be changed without prior notice.

Do not attempt to make any repairs yourself. This would invalid your warranty. Do not make any changes to the product. This would also invalid your warranty. The warranty is not applicable in case of accidents or damages caused by inappropriate use or disrespect of the warnings contained in this manual. Vonyx cannot be held responsible for personal injuries caused by a disrespect of the safety recommendations and warnings. This is also applicable to all damages in whatever form.

UNPACKING INSTRUCTION

CAUTION! Immediately upon receiving of the equipment, carefully unpack the carton, check the contents to ensure that all parts are present, and have been received in good condition. Notify the shipper immediately and retain packing material for inspection if any parts appear damage from shipping or the package itself shows signs of mishandling. Save the package and all packing materials. In the event that an equipment must be returned to the factory, it is important that the equipment be returned in the original factory box and packing.

If the equipment has been exposed to drastic temperature fluctuation (e.g. after transportation), do not switch it on immediately. The arising condensation water might damage your device. Leave the device switched off until it has reached room temperature.

FRONT PANEL

1. POWER ON/OFF

Press to turn on/off the device.

2. MUSIC VOLUME CONTROL

Turn to control the music volume.

3. ECHO EFFECT

Turn to adjust the echo effect for both microphones.

4. TONE CONTROL

Turn to adjust the tone for both microphones.

5. MICROPHONE A VOLUME CONTROL

Turn to control the volume level of microphone A. The LED lights of this knob will light up when microphone A is connected successfully with the AV510 controller.

6. MICROPHONE B VOLUME CONTROL

Turn to control the volume level of microphone B. The LED lights of this knob will light up when microphone B is connected successfully with the AV510 controller.

7. IR & LED LIGHT CLUSTER

IR - Infrared receiver for remote control

COAXIAL - LED will light up when coaxial signal is detected

OPTICAL - LED will light up when optical signal is detected

BT - LED will light up when BT connection has been successful

LINE - LED will light up when LINE signal is detected

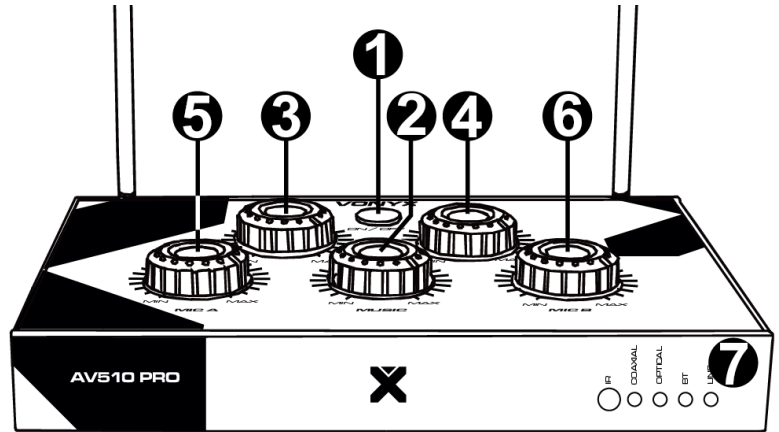

REAR PANEL

1. AUXILIARY OUTPUT

3.5mm stereo jack output. Use to connect with, for example, an amplifier or a computer.

2. AUXILIARY INPUT

3.5mm stereo jack input allowing you to connect various external audio devices.

3. OPTICAL INPUT

Optical input terminal allowing you to connect to TV, set-top box, etc.

4. COAXIAL INPUT

Coaxial input terminal allowing you to connect to TV, set-top box, etc.

5. DC 5V IN

5V adapter input.

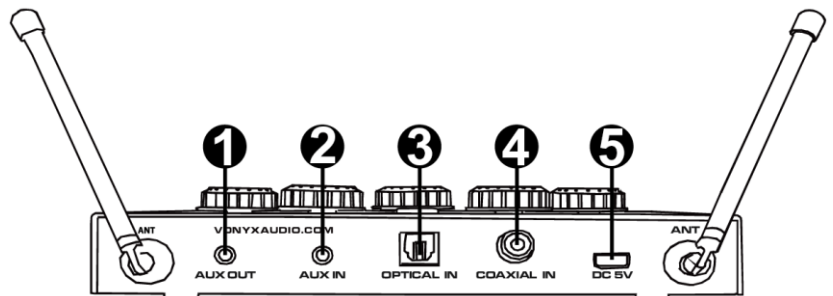

OPERATION

1. Connect the AV510 controller to a power outlet via the supplied power adapter.

Check and make sure that the mains voltage corresponds with the supplied adapter. By using any other voltages than specified, the equipment can be irreparably damaged. Do not use a dimmer or adjustable power supply.

2. Put two alkaline AA batteries in the battery compartment of the microphone(s). Make sure that the positive and negative poles are corresponding with the markings within the compartment.

3. Slide the ON/OFF switch of the microphone(s) in the ON position. The microphone(s) will connect with the receiver automatically, the LEDs on the knob of the corresponding microphone channel will light up.

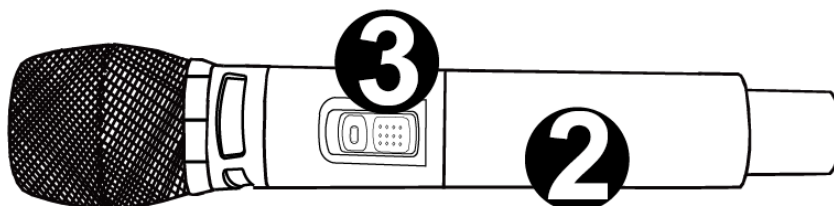

BT CONNECTION



1. Activate the BT-function on your device (mobile phone, tablet etc.) from which you want to play the music. See the operating instructions for that device.
2. Press the mode button on the remote to select the BT mode. BT light will blink when selected.
3. Select "VONYX AV510" on your BT-device and make the BT-connection.

No password is required.

Attention: The BT distance is approx. 10 meter without any barrier.

CONNECTION EXAMPLES

1. PC KARAOKE MODE (DESKTOP PC & NOTEBOOK PC)

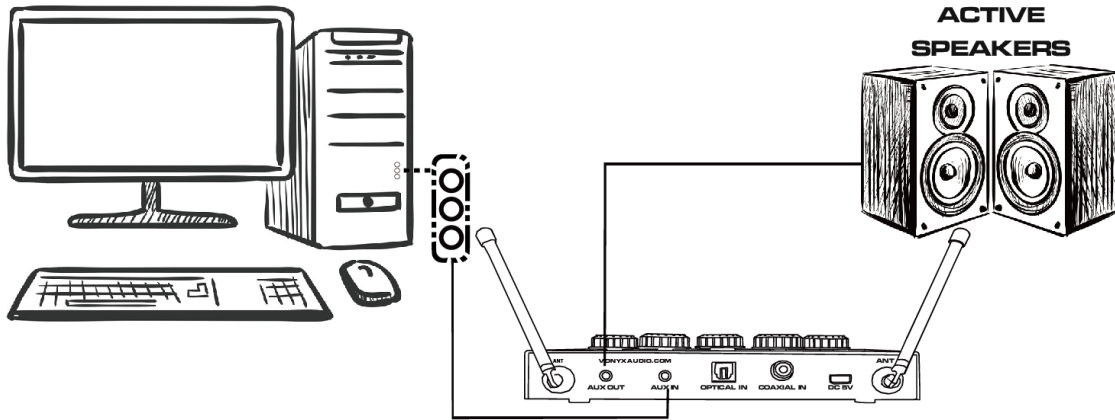

2. SOUND MODE

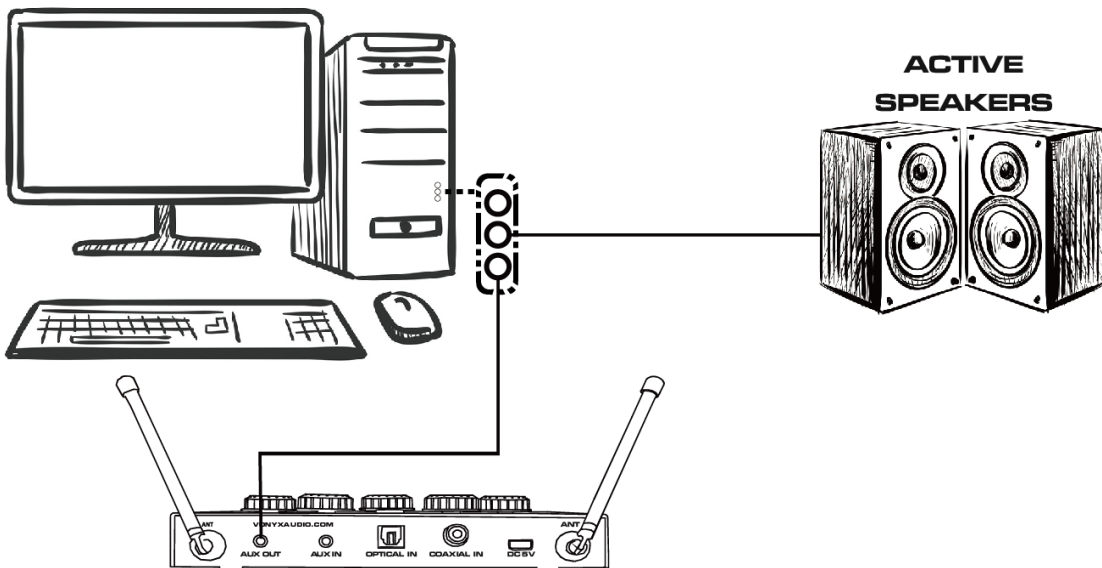

3. CONNECT WITH TV

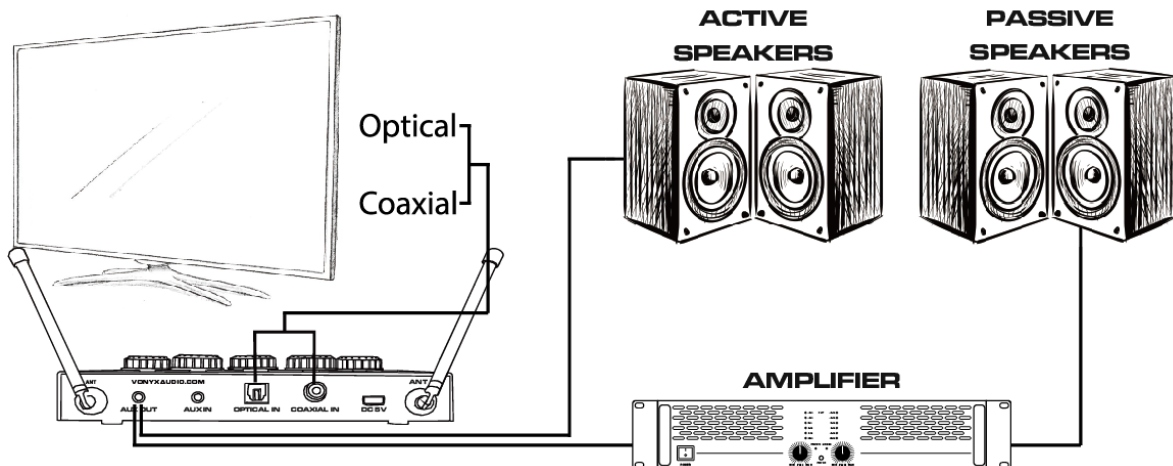

Hartelijk dank voor de aanschaf van dit Vonyx product. Neemt u a.u.b. een paar momenten de tijd om deze handleiding zorgvuldig te lezen, aangezien wij graag willen dat u onze producten snel en volledig gebruikt.

Lees deze handleiding eerst door alvorens het product te gebruiken. Volg de instructies op anders zou de garantie wel eens kunnen vervallen. Neem ook altijd alle veiligheidsmaatregelen om brand en/of een elektrische schok te voorkomen. Tevens is het ook raadzaam om reparaties / modificaties e.d. over te laten aan gekwalificeerd personeel om een elektrische schok te voorkomen. Bewaar deze handleiding ook voor toekomstig gebruik.

- Bewaar de verpakking zodat u indien het apparaat defect is, dit in de originele verpakking kunt opsturen om beschadigingen te voorkomen.
- Voordat het apparaat in werking wordt gesteld, altijd eerst een deskundige raadplegen. Bij het voor de eerste keer inschakelen kan een bepaalde reuk optreden. Dit is normaal en verdwijnt na een poos.
- In het apparaat bevinden zich onder spanning staande onderdelen; open daarom NOOIT dit apparaat.
- Plaats geen metalen objecten en mors geen vloeistof in het effect. Dit kan leiden tot elektrische schokken of defecten.
- Toestel niet opstellen in de buurt van warmtebronnen zoals radiatoren etc. en niet op een vibrerende onder- grond plaatsen. Dek ventilatieopeningen nooit af.
- Het apparaat is niet geschikt voor continu gebruik.
- Wees voorzichtig met het netsnoer en beschadig deze niet. Als het snoer kapot of beschadigd is, kan dit leiden tot elektrische schokken of defecten.
- Als u de stekker uit het stopcontact neemt, trek dan niet aan het snoer, maar aan de stekker.
- Om brand of elektrische schok te voorkomen, dient u dit apparaat niet bloot te stellen aan regen of vocht.
- Verwijder of plaats een stekker nooit met natte handen resp. uit en in het stopcontact.
- Indien zowel de stekker en/of netsnoer als snoeringang in het apparaat beschadigd zijn dient dit door een vakman hersteld te worden.
- Indien het apparaat zo beschadigd is dat inwendige (onder)delen zichtbaar zijn mag de stekker NOOIT in het stopcontact worden geplaatst en het apparaat NOOIT worden ingeschakeld. Neem in dit geval contact op met de dealer.
- Sluit het apparaat nooit op een dimmer aan.
- Reparatie aan het apparaat dient te geschieden door een vakman of een deskundige.
- Sluit het apparaat alleen aan op een 220-240VAC / 50Hz (geaard) stopcontact, verbonden met een 10-16A meterkastgroep.
- Bij onweer altijd de stekker uit het stopcontact halen, zo ook wanneer het apparaat voor een langere tijd niet gebruikt wordt. Stelregel: Bij geen gebruik stekker verwijderen.
- Als u het apparaat lang niet gebruikt heeft en het weer wil gebruiken kan er condens ontstaan; laat het apparaat eerst op kamertemperatuur komen alvorens het weer in werking te stellen.
- Apparaat nooit in vochtige ruimten en buiten gebruiken.
- Om ongevallen in bedrijven te voorkomen moet rekening worden gehouden met de daarvoor geldende richtlijnen en moeten de aanwijzingen/waarschuwingen worden gevolgd.
- Het apparaat buiten bereik van kinderen houden. Bovendien mag het apparaat nooit onbeheerd gelaten worden.
- Gebruik geen schoonmaakspray om de schakelaars te reinigen. Restanten van deze spray zorgen ervoor dat smeer en stof ophopen. Raadpleeg bij storing te allen tijde een deskundige.
- Gebruik geen overmatige kracht bij het bedienen van het apparaat.
- Dit apparaat kan magnetisch veld veroorzaken. Houd dit apparaat ten minste 60 cm afstand van de computer of tv.
- Indien dit apparaat beschikt over een loodaccu, dient deze tenminste elke 3 maanden opgeladen te worden indien deze voor een langere periode niet wordt gebruikt anders bestaat de kans dat de accu permanent beschadigd.
- Bij een ongeval met dit product altijd eerst een deskundige raadplegen alvorens opnieuw te gebruiken.
- Tracht het apparaat niet schoon te maken met chemische oplossingen. Dit kan de lak beschadigen. Gebruik een droge doek om schoon te maken.
- Blijf uit de buurt van elektronische apparatuur die bromstoringen zouden kunnen veroorzaken.
- Bij reparatie dienen altijd originele onderdelen te worden gebruikt om onherstelbare beschadigingen en/of ontoelaatbare straling te voorkomen.
- Schakel eerst het toestel uit voordat u het netsnoer verwijdert. Verwijder netsnoer en aansluitsnoeren voordat u dit product gaat verplaatsen.
- Zorg ervoor dat het netsnoer niet beschadigd/defect kan raken wanneer mensen erover heen lopen. Het netsnoer vóór ieder gebruik controleren op breuken/defecten!
- In Nederland/België is de netspanning 220-240Vac/50Hz. Indien u reist (en u neemt het apparaat mee) informeer dan naar de netspanning in het land waar u verblijft.



Deze markering wordt weergegeven om u erop attent te maken dat een levensgevaarlijke spanning in het product aanwezig is en dat bij aanraking van deze delen een elektrische schok wordt verkregen.



Deze markering wordt weergegeven om u erop te wijzen dat de instructie zeer belangrijk is om te lezen en/of op te volgen.

OPMERKING: Om zeker te zijn van een correcte werking, dient u dit apparaat in een ruimte te gebruiken waar de temperatuur tussen de 5°C/41°F en 35°C/95°F ligt.



Raadpleeg eventueel www.wecycle.nl en/of www.vrom.nl v.w.b. het afdanken van elektronische apparaten in het kader van de WEEE-regeling. Vele artikelen kunnen worden gerecycled, gooi ze daarom niet bij het huisvuil maar lever ze in bij een gemeentelijk depot of uw dealer. Lever ook afgedankte batterijen in bij uw gemeentelijk depot of bij de dealer, zie www.stibat.nl

Alle (defecte) artikelen dienen gedurende de garantieperiode altijd retour te worden gezonden in de originele verpakking. Voer zelf geen reparaties uit aan het toestel; in elk geval vervalt de totale garantie. Ook mag het toestel niet eigenmachtig worden gemodificeerd, ook in dit geval vervalt de totale garantie. Ook vervalt de garantie bij ongevallen en beschadigingen in elke vorm t.g.v. onoordeelkundig gebruik en het niet in acht nemen van het gestelde in deze gebruiksaanwijzing. Tevens aanvaardt Vonyx geen enkele aansprakelijkheid in geval van persoonlijke ongelukken als gevolg van het niet naleven van veiligheidsinstructies en waarschuwingen. Dit geldt ook voor gevolgschade in welke vorm dan ook.

UITPAKKEN

LET OP! Onmiddellijk na ontvangst, zorgvuldig uitpakken van de doos, controleer de inhoud om ervoor te zorgen dat alle onderdelen aanwezig zijn en zijn in goede staat zijn ontvangen. Bij transportschade of ontbreken van onderdelen onmiddellijk de verkopende partij inlichten. Bewaar de verpakking en het verpakkingsmateriaal. Indien het product moet worden teruggestuurd, is het belangrijk dat het product in originele verpakking wordt geretourneerd.

Als het apparaat is blootgesteld aan drastische temperatuurverschillen (bv. na het transport), schakel het apparaat niet onmiddellijk in. De ontstane condensatie kan het apparaat beschadigen. Zorg ervoor dat het apparaat op kamertemperatuur komt en steek vervolgens de voeding stekker in het stopcontact/wandcontactdoos.

BEDIENPANEEL

1. AAN/UIT SCHAKELAAR

Drukken om het apparaat aan/uit te zetten.

2. MUZIEKVOLUMEREGLAAR

Draaien om het muziekvolume te regelen.

3. ECHO EFFECT

Draaien om het echo-effect voor beide microfoons aan te passen.

4. TONE REGELAAR

Draai om de klank voor beide microfoons aan te passen.

5. VOLUMEREGELAAR MICROFOON A

Draaien om het volumeniveau van microfoon A te regelen. De LED-lampjes bovenop deze knop gaan branden als microfoon A met succes is verbonden met de AV510-controller.

6. VOLUMEREGELAAR MICROFOON B

Draaien om het volumeniveau van microfoon B te regelen. De LED-lampjes bovenop deze knop gaan branden als microfoon B met succes is verbonden met de AV510-controller.

7. IR & LEDCLUSTER

IR - Infraroodontvanger voor afstandsbediening

COAXIAL - LED zal oplichten wanneer een coaxiaal signaal wordt gedetecteerd

OPTICAL - LED zal oplichten wanneer een optisch signaal wordt gedetecteerd

BT - LED zal oplichten wanneer een BT-verbinding succesvol is

LINE - LED zal oplichten wanneer er een lijnsignaal wordt gedetecteerd

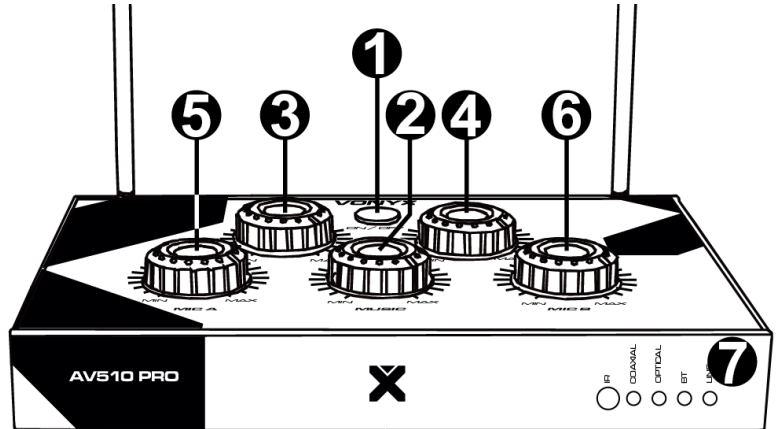

ACHTERPANEEL

1. AUXILIARY UITGANG

3.5mm stereo jack uitgang. Te gebruiken om verbinding te maken met bijvoorbeeld een versterker of een computer.

2. AUXILIARY INGANG

3.5mm stereo jack ingang voor het aansluiten van diverse externe audioapparaten.

3. OPTISCHE INGANG

Optische input-terminal voor aansluitingen met TV, set-top box, enz.

4. COAXIAL INGANG

Coaxiale input terminal waarmee u verbinding kunt maken met TV, set-top box, enz.

5. DC 5V INGANG

5V adapter ingang.

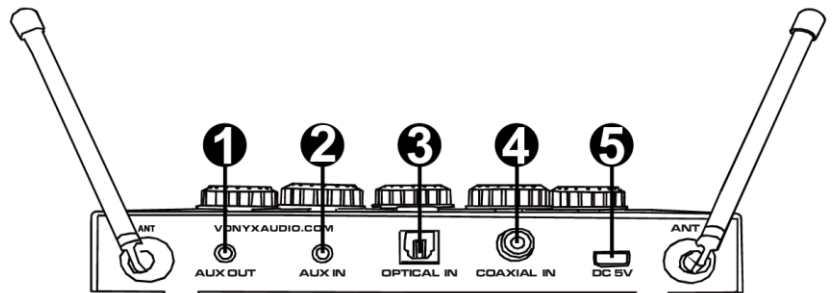

GEBRUIK

1. Sluit de AV510-controller aan op een contactdoos middels de bijgeleverde voedingsadapter.

Controleer en zorg ervoor dat de netspanning overeenkomt met de waarden van de meegeleverde adapter. Door het gebruik van andere spanningen dan aangegeven, kan de apparatuur onherstelbaar beschadigd raken. Gebruik geen dimmer of regelbare voeding.

2. Plaats twee alkaline AA-batterijen in het batterijcompartiment van de microfoon(s). Zorg ervoor dat de positieve en negatieve polen van de batterijen overeenkomen met de markeringen in het compartiment.

3. Schuif de AAN/UIT-schakelaar van de microfoon(s) in de stand "ON". De microfoon(s) wordt (worden) automatisch met de ontvanger verbonden, de LED's bovenop de knop van het corresponderende microfoonkanaal licht op.

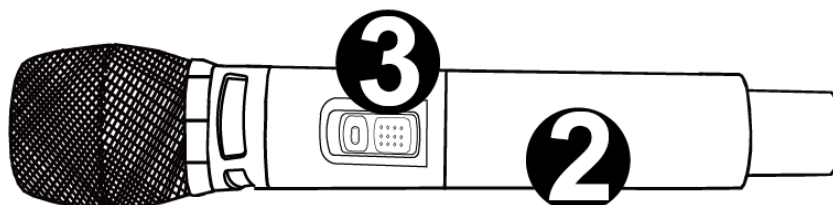

VERBINDEN MET BT

1. Activeer de BT-functie op uw apparaat (mobiele telefoon, tablet etc.) waarvan u muziek wilt afspelen. Zie de gebruiksaanwijzing van dat apparaat.
2. Druk op de modusknop op de afstandsbediening om de BT-modus te selecteren. Het BT-lampje knippert wanneer de modus geselecteerd is.
3. Selecteer "VONYX AV510" op uw BT-apparaat en maak de verbinding. Er is geen wachtwoord vereist.



Opmerking: De BT heeft een bereik van ongeveer 10 meter zonder enkele barrière.

VOORBEELD OPSTELLINGEN

1. PC KARAOKE MODUS (DESKTOP PC & NOTEBOOK PC / LAPTOP)

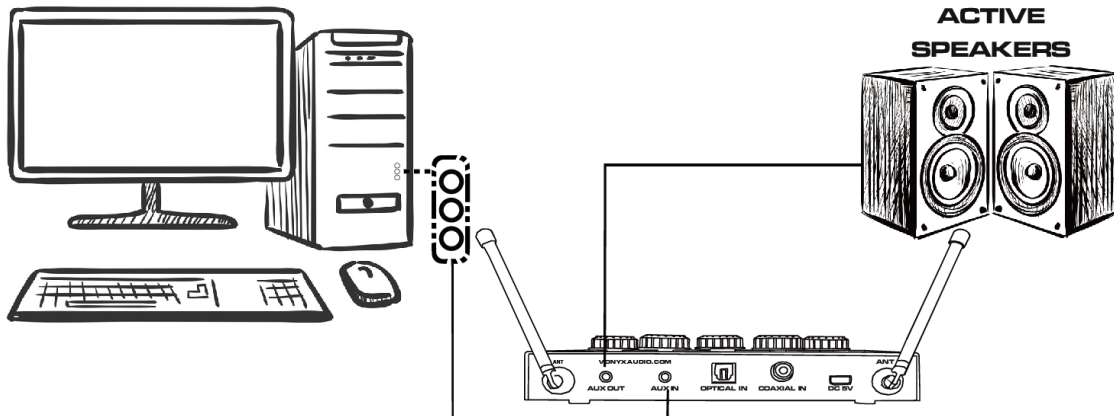

2. SOUND (GELUID) MODUS

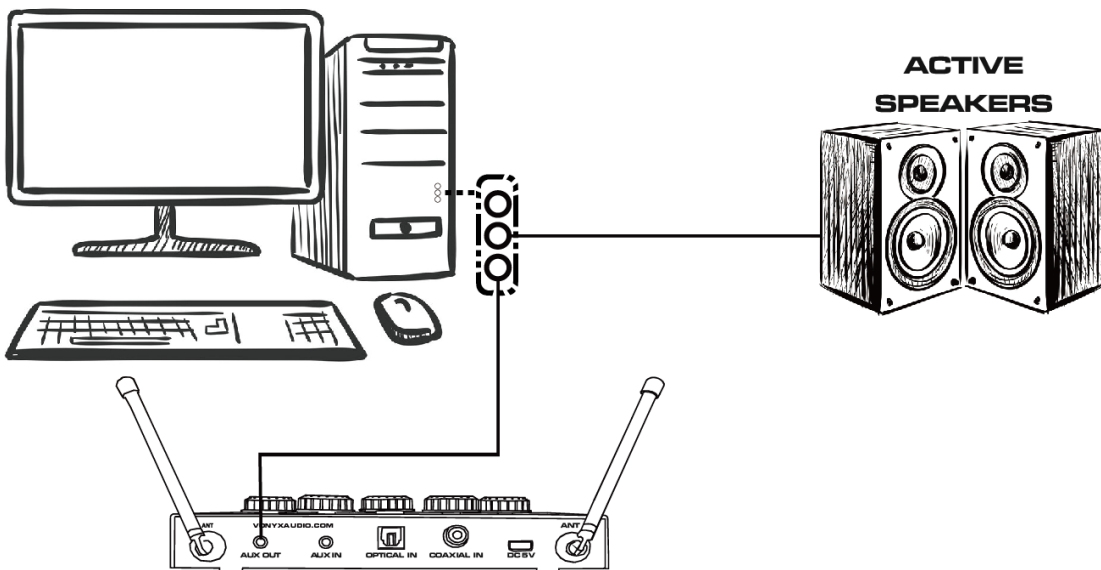

3. AANSLUITEN MET EEN TV

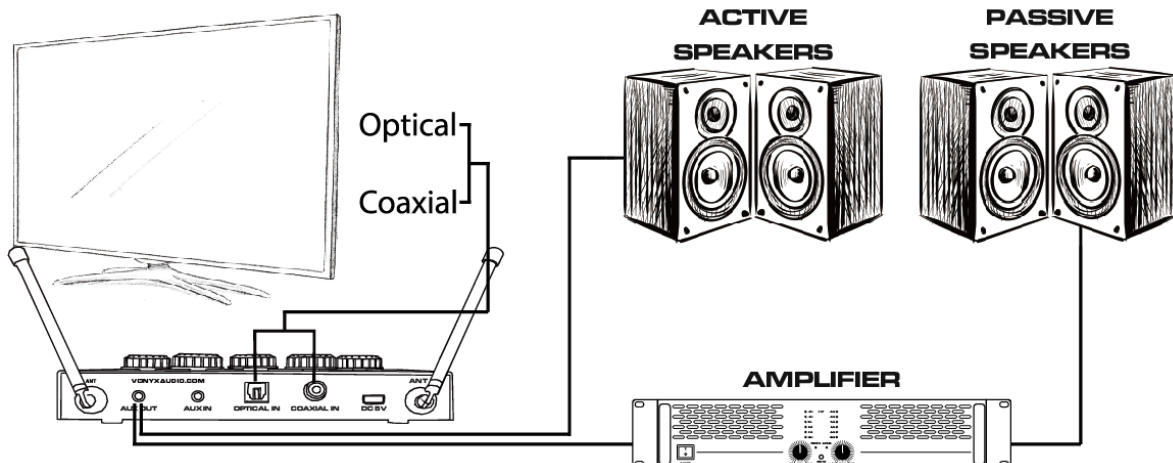

DEUTSCH

Vielen Dank für den Kauf dieses Vonyx gerat. Nehmen Sie sich einen Augenblick Zeit, um diese Anleitung sorgfältig durchzulesen, damit sie die Möglichkeiten, die unser Produkt bietet, sofort voll ausnutzen können.

Lesen Sie erst die Anleitung vollständig vor der ersten Inbetriebnahme durch. Befolgen Sie die Anweisung, da sonst jeglicher Garantieanspruch verfällt. Treffen Sie stets alle Sicherheits-vorkehrungen um Feuer und/oder Stromschlag zu vermeiden. Reparaturen dürfen nur von qualifiziertem Fachpersonal ausgeführt werden, um Stromschlag zu vermeiden. Bewahren Sie diese Anleitung für spätere Bezugnahme auf.

- Bewahren Sie die Verpackung auf, um das Gerät im Bedarfsfall sicher transportieren zu können.
 - Bevor das Gerät in Betrieb genommen wird, muss es erst von einem Fachmann überprüft werden. Bei der ersten Benutzung kann etwas Geruch auftreten. Das ist normal und verschwindet nach einer Weile
 - Das Gerät enthält unter Spannung stehende Teile. Daher NIEMALS das Gehäuse öffnen.
 - Keine Metallgegenstände oder Flüssigkeiten ins Gerät dringen lassen. Sie können zu Stromschlag und Defekten führen.
 - Gerät nicht in der Nähe von Wärmequellen wie Heizkörpern aufstellen. Nicht auf eine vibrierende Oberfläche stellen. Niemals die Belüftungsschlitze abdecken.
 - Das Gerät ist nicht für Dauerbetrieb geeignet.
 - Gehen Sie vorsichtig mit dem Netzkabel um und beschädigen Sie es nicht. Eine beschädigte Netzschnur kann zu Stromschlag und Defekten führen.
 - Wenn Sie das Gerät vom Netz trennen, immer am Stecker ziehen, niemals an der Schnur.
 - Um Feuer und Stromschlag zu vermeiden, das Gerät vor Regen und Feuchtigkeit schützen.
 - Den Stecker nie mit nassen Händen in eine Netzsteckdose stecken oder abziehen.
 - Wenn sowohl der Stecker und/oder die Netzschnur bzw. der Kabeleintritt ins Gerät beschädigt sind, müssen sie von einem Fachmann repariert werden.
 - Wenn das Gerät so beschädigt ist, dass Innenteile sichtbar sind, darf der Stecker NICHT in eine Steckdose gesteckt werden und das Gerät darf NICHT eingeschaltet werden. Wenden Sie sich in dem Fall an Ihren Fachhändler. Das Gerät darf nicht an einen Dimmer angeschlossen werden.
 - Reparaturen dürfen nur von einem Fachmann oder Sachverständigen ausgeführt werden.
 - Das Gerät nur an eine geerdete 10-16A Netzsteckdose mit 220-240V AC/50Hz Spannung anschließen.
 - Bei Gewitter oder längerem Nichtgebrauch den Netzstecker abziehen. Die Regel gilt: Bei Nichtgebrauch Netzstecker abziehen.
 - Wenn das Gerät längere Zeit nicht benutzt wurde, kann sich Kondenswasser gebildet haben. Lassen Sie das Gerät erst auf Zimmertemperatur kommen, bevor Sie es einschalten.
- Das Gerät nicht in feuchten Räumen oder im Freien benutzen.
 - Um Unfällen in der Öffentlichkeit vorzubeugen, müssen die geltenden Richtlinien beachtet und die Anweisungen/Warnungen befolgt werden.
 - Niemals das Gerät kurz hintereinander ein- und ausschalten. Dadurch verkürzt sich die Lebensdauer erheblich.
 - Das Gerät außerhalb der Reichweite von Kindern halten. Das Gerät niemals unbeaufsichtigt lassen.
 - Die Regler nicht mit Reinigungssprays reinigen. Diese hinterlassen Rückstände, die zu Staub- und Fettansammlungen führen. Bei Störungen immer einen Fachmann um Rat fragen.
 - Das Gerät nur mit sauberen Händen bedienen.
 - Das Gerät nicht mit Gewalt bedienen.
 - Wenn dieses Gerät eine Blei-Säure-Batterie hat, soll dies jede 3 Monate zumindest wieder aufgeladen werden, wenn es nicht für eine längere Zeit nicht benutzt wird, sonst ist es möglich, dass die Batterie dauerhaft beschädigt.
 - Nach einem Unfall mit dem Gerät immer erst einen Fachmann um Rat fragen, bevor Sie es wieder einschalten.
 - Keine chemischen Reinigungsmittel benutzen, die den Lack beschädigen. Das Gerät nur mit einem trockenen Tuch abwischen.
 - Nicht in der Nähe von elektronischen Geräten benutzen, die Brummstörungen verursachen können.
 - Bei Reparaturen nur die Original-Ersatzteile verwenden, um starke Schäden und/oder gefährliche Strahlungen zu vermeiden.
 - Bevor Sie das Netz- und/oder Anschlusskabel abziehen, erst das Gerät ausschalten. Netz- und Anschlusskabel abziehen, bevor Sie das Gerät umstellen.
 - Sorgen Sie dafür, dass das Netzkabel nicht beschädigt werden kann, wenn Menschen darüber laufen. Das Netzkabel vor jedem Einsatz auf Brüche/Schadstellen überprüfen.
 - In Deutschland beträgt die Netzspannung 220-240V AC / 50Hz. Wenn Sie das Gerät auf Reisen mitnehmen, prüfen Sie, ob die örtliche Netzspannung den Anforderungen des Geräts entspricht.



Dieses Zeichen weist den Benutzer darauf hin, dass lebensgefährliche Spannungen im Gerät anliegen, die bei Berührung einen Stromschlag verursachen.



Dieses Zeichen lenkt die Aufmerksamkeit des Benutzers auf wichtige Hinweise in der Anleitung hin, die unbedingt eingehalten werden müssen.

HINWEIS: Um einen einwandfreien Betrieb zu gewährleisten, muss die Raumtemperatur zwischen 5° und 35°C liegen.



Tronios BV Registrierungsnummer : DE51181017 (ElektroG).

Dieses Produkt darf am Ende seiner Lebensdauer nicht über den normalen Haushaltsabfall entsorgt werden, sondern muss an einem Sammelpunkt für das Recycling abgegeben werden. Hiermit leisten Sie einen wichtigen Beitrag zum Schutze unserer Umwelt.

Tronios BV Registrierungsnummer : 21003000 (BatterieG).

Lithiumbatterien und Akkupacks sollten nur im entladenen Zustand in die Altbatteriesammelgefäße bei Handel und bei öffentlich-rechtlichen Entsorgungsträgern gegeben werden. Bei nicht vollständig entladenen Batterien Vorsorge gegen Kurzschluss treffen durch Isolieren der Pole mit Klebestreifen. Der Endnutzer ist zur Rückgabe von Altbatterien gesetzlich verpflichtet.

Reparieren Sie das Gerät niemals selbst und nehmen Sie niemals eigenmächtig Veränderungen am Gerät vor. Sie verlieren dadurch den Garantieanspruch. Der Garantieanspruch verfällt ebenfalls bei Unfällen und Schäden in jeglicher Form, die durch unsachgemäßen Gebrauch und Nichtbeachtung der Warnungen und Sicherheitshinweise in dieser Anleitung entstanden sind. Vonyx ist in keinem Fall verantwortlich für persönliche Schäden in Folge von Nichtbeachtung der Sicherheitsvorschriften und Warnungen. Dies gilt auch für Folgeschäden jeglicher Form.

AUSPACKEN

Packen Sie das Gerät sofort nach Empfang aus und prüfen Sie den Inhalt. Wenn Teile fehlen oder beschädigt sind, benachrichtigen Sie sofort den Spediteur und bewahren Sie die Verpackung auf. Falls ein Gerät ins Werk zurückgeschickt werden muss, ist es wichtig, dass es in der Originalverpackung versandt wird.

Das Gerät darf nicht in Betrieb genommen werden, nachdem es von einem kalten in einen warmen Raum gebracht wurde. Das dabei entstehende Kondenswasser kann unter Umständen Ihr Gerät zerstören. Lassen Sie das Gerät solange ausgeschaltet, bis es Zimmertemperatur erreicht hat!

VORDERSEITE

1. EIN/AUS SCHALTER

Drücken, um das Gerät ein-/auszuschalten.

2. MUSIK LAUTSTÄRKEREGLER

Einstellen der Musiklautstärke.

3. ECHO-EFFEKT

Drehen, um den Echo-Effekt für beide Mikrofone einzustellen.

4. TONREGLER

Drehen, um den Ton für beide Mikrofone einzustellen.

5. LAUTSTÄRKEREGLER MIKROFON A

Drehen, um den Schallpegel von Mikrofon A einzustellen. Die LED-Leuchten oben auf dieser Taste leuchten auf, wenn Mikrofon A erfolgreich an den AV510-Controller verbunden wurde.

6. LAUTSTÄRKEREGLER MIKROFON B

Drehen, um den Schallpegel von Mikrofon B einzustellen. Die LED-Leuchten oben auf dieser Taste leuchten auf, wenn Mikrofon B erfolgreich an den AV510-Controller verbunden wurde.

7. IR & LED-GRUPPE

IR - Infrarot-Fernbedienungsempfänger

COAXIAL - LED leuchtet auf, wenn ein koaxiales Signal erkannt wird

OPTICAL - LED leuchtet auf, wenn ein optisches Signal erkannt wird

BT - LED leuchtet auf, wenn eine BT-Verbindung erfolgreich ist

LINE - LED leuchtet auf, wenn ein Liniensignal erkannt wird

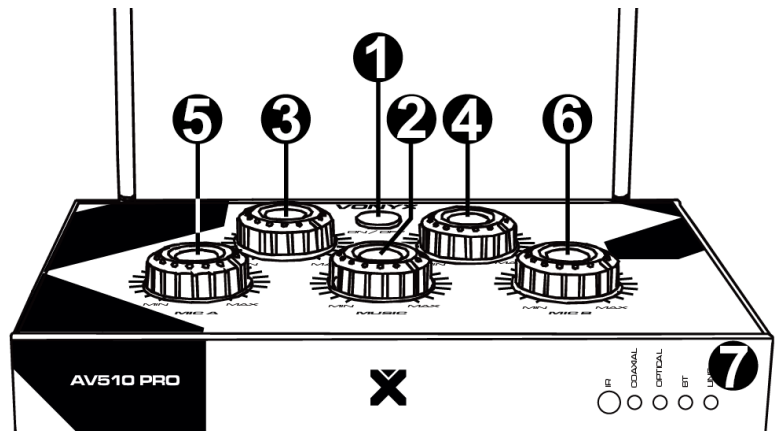

RÜCKSEITE

1. AUXILIARY AUSGANG

3,5-mm-Stereoklinkenausgang. Kann z.B. zum Anschluss an einen Verstärker oder Computer verwendet werden.

2. AUXILIARY EINGANG

3,5-mm-Stereoklinkeneingang zum Anschluss verschiedener externer Audiogeräte.

3. OPTISCHER EINGANG

Optischer Eingangsanschluss für den Anschluss an ein TV-Gerät, eine Set-Top-Box usw.

4. KOAXIAL EINGANG

Koaxialer Eingangsanschluss für den Anschluss an ein TV-Gerät, eine Set-Top-Box usw.

5. DC 5V EINGANG

5V-Adapter-Eingang.

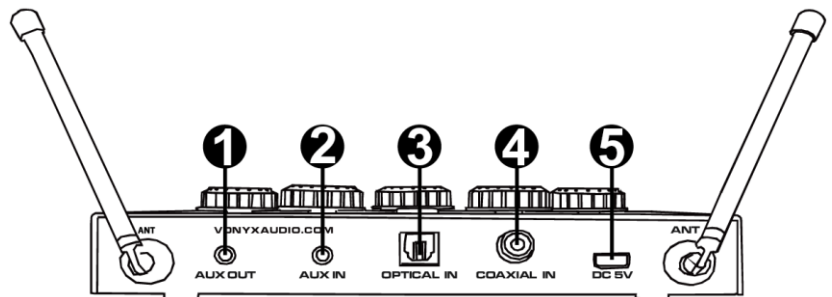

VERWENDUNG

1. Schließen Sie den AV510-Controller mit dem mitgelieferten Netzteil an eine Steckdose an.

Prüfen und sicherstellen, dass die Netzspannung mit den Werten des mitgelieferten Adapters übereinstimmt. Die Verwendung von anderen als den angegebenen Spannungen kann zu irreparablen Schäden an den Geräten führen. Verwenden Sie keinen Dimmer oder eine einstellbare Stromversorgung.

2. Legen Sie zwei AA-Alkalibatterien in das Batteriefach des Mikrofons (der Mikrofone) ein. Achten Sie darauf, dass die Plus- und Minuspole der Batterien mit den Markierungen im Batteriefach übereinstimmen.

3. Schieben Sie den EIN/AUS-Schalter des Mikrofons (der Mikrofone) in die Position "ON". Das (die) Mikrofon(e) ist (sind) automatisch mit dem Empfänger verbunden, die LEDs auf der Taste des entsprechenden Mikrofonkanals leuchten auf.

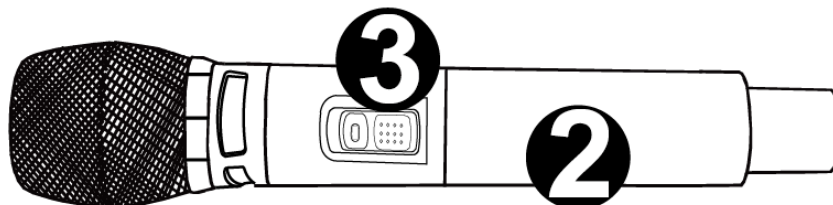

VERBINDEN MIT BT

1. Aktivieren Sie die BT-Funktion auf Ihrem Gerät (Handy, Tablet etc.), die Sie abspielen möchten. Siehe Bedienungsanleitung für dieses Gerät.
 2. Drücken Sie die Modus-Taste auf der Fernbedienung, um den BT-Modus auszuwählen. Die BT-Anzeige blinkt, wenn der Modus ausgewählt ist.
 3. Suchen Sie auf Ihrem BT-Gerät nach "VONYX AV510" und stellen Sie die Verbindung her.
- Es ist kein Passwort erforderlich.



Hinweis: Das BT hat eine Reichweite von etwa 10 Metern ohne jede Barriere.

BEISPIELKONFIGURATIONEN

1. PC KARAOKE MODUS (DESKTOP PC & NOTEBOOK PC / LAPTOP)

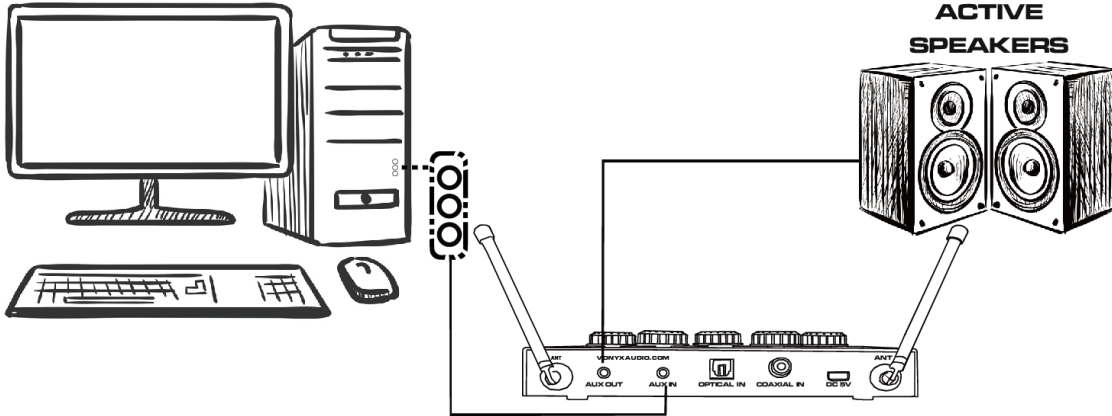

2. SOUND MODUS

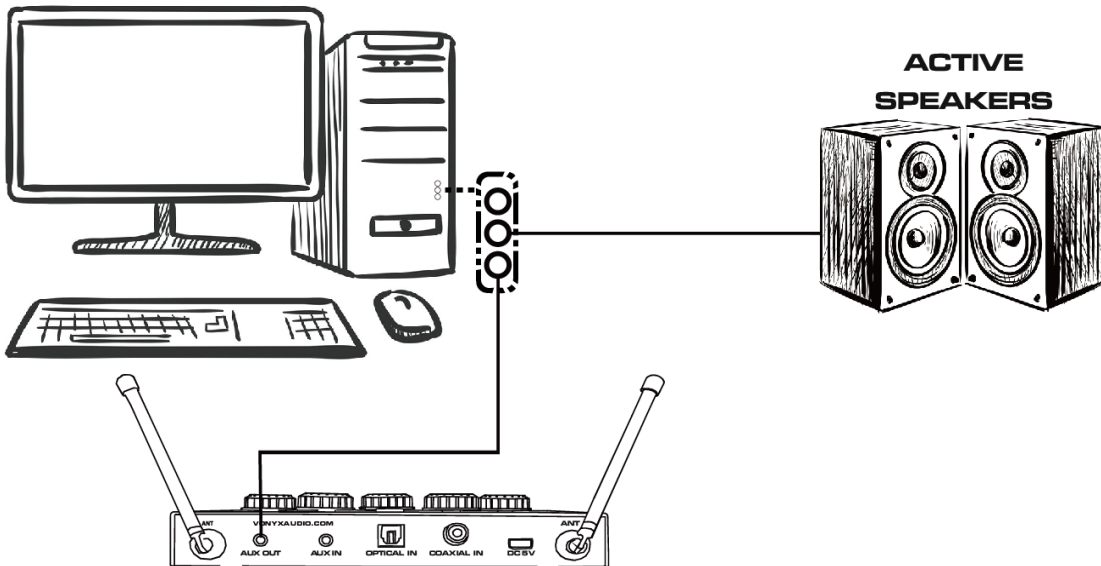

3. ANSCHLUSS AN EINEN FERNSEHER

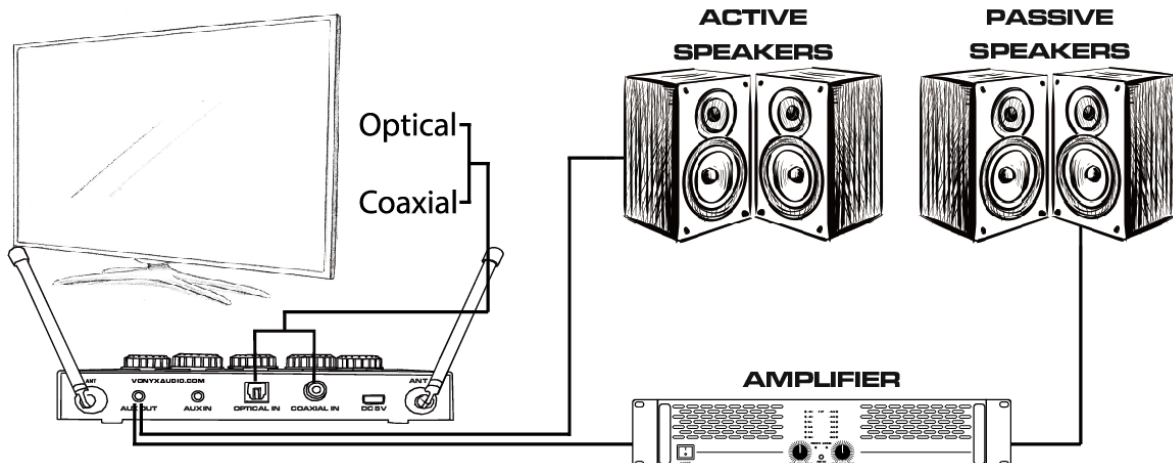

Felicitaciones a la compra de este producto Vonyx. Por favor lea atentamente este manual antes de usar el aparato para disfrutar al completo de sus prestaciones.

Seguir las instrucciones le permite no invalidar la garantía. Tome todas las precauciones para evitar que se produzca fuego o una descarga eléctrica. Las reparaciones solo deben llevarse a cabo por técnicos cualificados para evitar descargas eléctricas. Guarde el manual para futuras consultas.

Antes de usar el aparato, por favor pida consejo a un profesional. Cuando el aparato se enciende por primera vez, suele sentirse cierto olor. Esto es normal y desaparece al poco tiempo.

- Este aparato contiene piezas que llevan voltaje. Por lo tanto NO abra la carcasa.
- No coloque objetos metálicos o vierta líquidos dentro del aparato. Podría producir descargas eléctricas y fallos en el funcionamiento.
- No coloque el aparato cerca de fuentes de calor tipo radiadores, etc. No coloque el aparato en superficies vibratorias. No tape los agujeros de ventilación.
- Este aparato no está preparado para un uso continuado.
- Tenga cuidado con el cable de alimentación y no lo dañe. Un daño o defecto en el cable de alimentación puede producir una descarga eléctrica o fallo en el funcionamiento.
- Cuando desconecte el aparato de la toma de corriente, siempre tire de la clavija, nunca del cable.
- No enchufe o desenchufe el aparato con las manos mojadas.
- Si la clavija y/o el cable de alimentación están dañados, necesitan reemplazarse por un técnico cualificado.
- Si el aparato está dañado de modo que puedan verse sus partes internas, NO conecte el aparato a la toma de corriente y NO lo encienda. Contacte con su distribuidor. NO conecte el aparato a un reostato o dimmer.
- Para evitar un fuego o peligro de descarga, no exponga el aparato a la lluvia y a la humedad.
- Todas las reparaciones deben llevarse a cabo exclusivamente por técnicos cualificados.
- Conecte el aparato a una toma de corriente con toma de tierra (220-240Vca/50Hz) protegida por un fusible de 10-16A.
- Durante una tormenta o si el aparato no va a usarse durante un periodo largo de tiempo, desconéctelo de la toma de corriente. La regla es: Desconéctelo si no lo va a usar.
- Si el aparato no se ha usado en mucho tiempo puede producirse condensación. Deje el aparato a temperatura ambiente antes de encenderlo. Nunca utilice el aparato en ambientes húmedos o en el exterior.
- Para prevenir accidentes en las empresas, debe seguir las directrices aplicables y seguir las instrucciones.
- No lo apague y encienda repetidamente. Esto acorta su tiempo de vida.
- Mantenga el aparato fuera del alcance de los niños. No deje el aparato sin vigilancia.
- No utilice sprays limpiadores para limpiar los interruptores. Los residuos de estos sprays producen depósitos de polvo y grasa. En caso de mal funcionamiento, siempre consulte a un profesional.
- No fuerce los controles.
- Si el aparato se ha caído, siempre haga que lo verifique un técnico cualificado antes de encenderlo otra vez.
- NO utilice productos químicos para limpiar el aparato. Dañan el barniz. Tan solo límpielo con un trapo seco.
- Manténgalo lejos de equipos electrónicos ya que pueden producir interferencias.
- Si este producto incorpora una batería recargable con base ácida, por favor recargue batería cada 3 meses si no va a usar la unidad por un tiempo prolongado. En caso contrario la batería podría dañarse.
- Solo utilice recambios originales para las reparaciones, de otro modo pueden producirse daños serios y/o radiaciones peligrosas.
- Apague el aparato antes de desconectarlo de la toma de corriente y/o de otros equipos. Desconecte todos los cables y conexiones antes de mover el aparato.
- Asegúrese de que el cable de alimentación no puede dañarse cuando la gente lo pise. Compruebe el cable de alimentación antes de cada uso por si hay daños o defectos.
- El voltaje de funcionamiento es 220-240Vca/50Hz. Compruebe que la toma de corriente coincide. Si tiene que viajar, asegúrese de que el voltaje del país es el adecuado para este aparato.
- Guarde el embalaje original para poder transportar el aparato en condiciones seguras.



Esta señal advierte al usuario de la presencia de alto voltaje en el interior de la carcasa y que es de la suficiente magnitud como para producir una descarga eléctrica.



Esta señal advierte al usuario de que el manual contiene instrucciones importantes que han de leerse y seguirse al pie de la letra.

NOTA: Para asegurarse de que el aparato funcione correctamente, debe usarse en ambientes a una temperatura de entre 5°C/41°F y 35°C/95°F.



Los productos electrónicos no pueden tirarse a la basura normal. Por favor lleve este producto a un centro de reciclaje. Pregunte a la autoridad local en caso de duda. Las especificaciones son generales. Los valores actuales pueden variar de una unidad a otra. Las especificaciones pueden variar sin previo aviso.

Nunca intente reparar usted mismo este equipo. Esta manipulación anulará la garantía. No realice cambios en la unidad. Esta manipulación anulará la garantía. Esta garantía no es aplicable en caso de accidente o daños ocasionados por uso indebido del aparato o mal uso del mismo. Vonyx no se hace responsable de daños personales causados por el no seguimiento de las normas e instrucciones de este manual. Esto es aplicable también a los daños de cualquier tipo.

INSTRUCCIONES DE DESEMBALAJE

ATENCIÓN! Inmediatamente después de recibir un dispositivo, desempaqué cuidadosamente la caja de cartón, compruebe el contenido para asegurarse de que todas las partes están presentes, y se han recibido en buenas condiciones. Notifique inmediatamente al transportista y conserve el material de embalaje para la inspección por si aparecen daños causados por el transporte o el propio envase muestra signos de mal manejo. Guarde el paquete y todos los materiales de embalaje. En el caso de que deba ser devuelto a la fábrica, es importante que el aparato sea devuelto en la caja de la fábrica y embalaje originales. Si el aparato ha estado expuesto a grandes cambios de temperatura (tras el transporte), no lo enchufe inmediatamente. La condensación de agua producida podría dañar su aparato. Deje el dispositivo apagado hasta que se haya alcanzado la temperatura ambiente.

PANEL DELANTERO

1. ENCENDIDO/APAGADO

Pulse para encender/apagar el dispositivo.

2. CONTROL DE VOLUMEN DE MÚSICA

Gire para controlar el volumen de la música.

3. EFECTO ECO

Gire para ajustar el efecto de eco para ambos micrófonos.

4. CONTROL DE TONO

Gire para ajustar el tono de ambos micrófonos.

5. CONTROL DE VOLUMEN DEL MICRÓFONO A

Gire para controlar el nivel de volumen del micrófono A. Las luces LED de esta perilla se iluminarán cuando el micrófono A se conecte correctamente con el controlador AV510.

6. CONTROL DE VOLUMEN DEL MICRÓFONO B

Gire para controlar el nivel de volumen del micrófono B. Las luces LED de esta perilla se iluminarán cuando el micrófono B se conecte correctamente con el controlador AV510.

7. CLÚSTER DE LUZ IR Y LED

IR - Receptor infrarrojo para control remoto

COAXIAL - LED se encenderá cuando se detecte señal coaxial

OPTICAL - LED se iluminará cuando se detecte señal óptica

BT - LED se iluminará cuando la conexión BT haya tenido éxito

LINE - LED se iluminará cuando se detecte la señal LINE

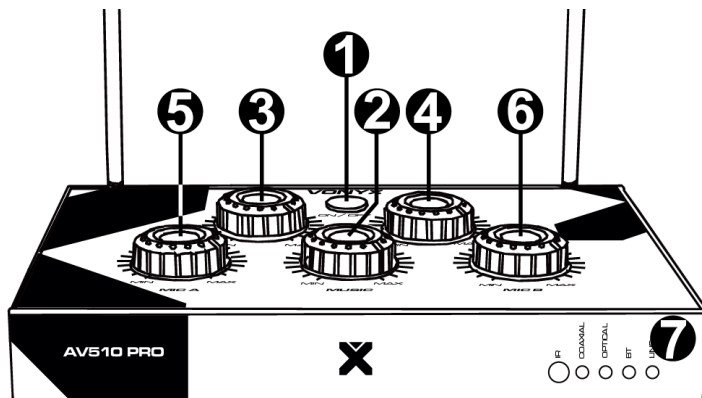

PANEL TRASERO

1. SALIDA AUXILIAR

Salida de conector estéreo de 3,5 mm. Se utiliza para conectarse con, por ejemplo, un amplificador o un ordenador.

2. ENTRADA AUXILIAR

Entrada de conector estéreo de 3,5 mm que le permite conectar varios dispositivos de audio externos.

3. ENTRADA ÓPTICA

Terminal de entrada óptico que le permite conectarse a la TV, decodificador, etc.

4. ENTRADA COAXIAL

Terminal de entrada coaxial que le permite conectarse a la televisión, decodificador, etc.

5. DC 5V IN

Entrada del adaptador de 5V.

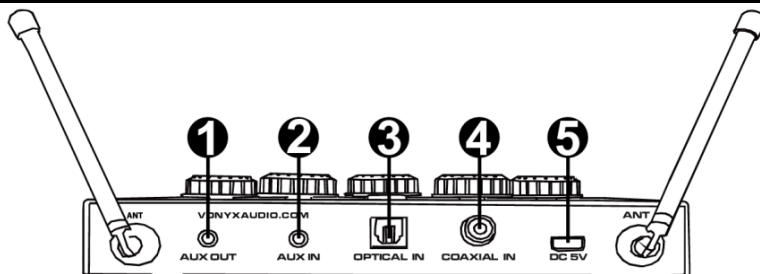

OPERACIÓN

1. Conecte el controlador AV510 a una toma de corriente a través del adaptador de corriente suministrado. Compruebe y asegúrese de que la tensión de red se corresponde con el adaptador suministrado. Mediante el uso de cualquier otro voltaje que el especificado, el equipo puede ser irreparablemente dañado. No utilice un atenuador ni una fuente de alimentación ajustable.
2. Coloque dos pilas alcalinas AA en el compartimiento de la batería de los micrófonos. Asegúrese de que los polos positivos y negativos se correspondan con las marcas dentro del compartimiento.
3. Deslice el interruptor ON/OFF de los micrófonos en la posición ON. Los micrófonos se conectarán con el receptor automáticamente, los LED en la perilla del canal de micrófono correspondiente se iluminarán.

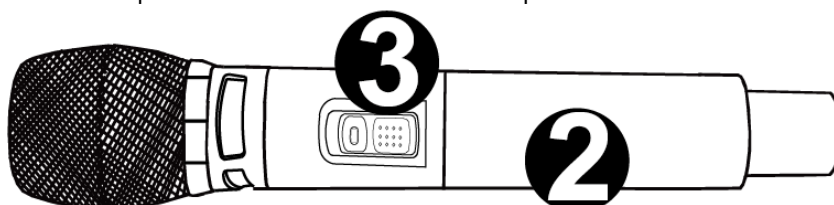

CONECTAR A BT

1. Active la función BT en su dispositivo (teléfono móvil, tableta, etc.) a la que desee reproducir la música. Consulte las instrucciones de funcionamiento de ese dispositivo.
2. Pulse el botón de modo del mando a distancia para seleccionar el modo BT. El indicador BT parpadeará cuando se seleccione el modo.
3. Seleccione "VONYX AV510" en su dispositivo BT y realice la conexión BT. No se requiere contraseña.



Atención: La distancia BT es de aprox. 10 metros sin barrera.

EJEMPLOS DE CONEXIÓN

1. MODO DE KARAOKE DE PC (PC DE ESCRITORIO Y PC PORTÁTIL)

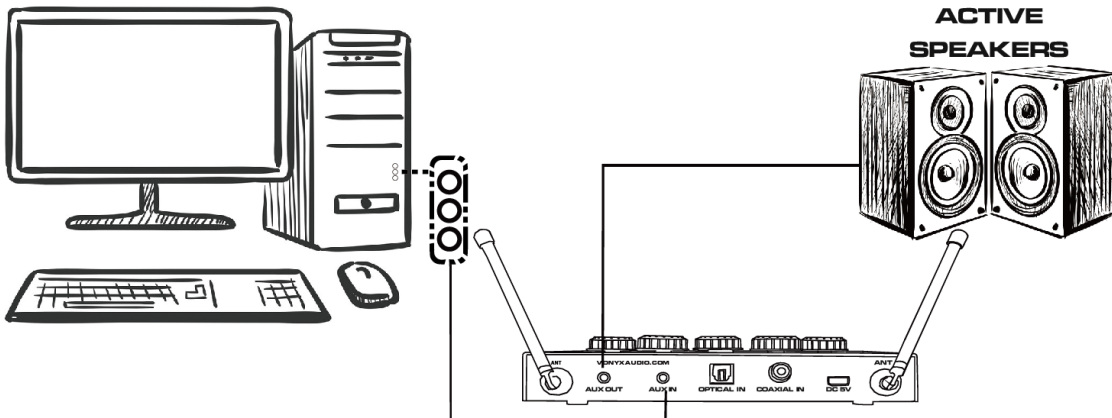

2. MODO SONIDO

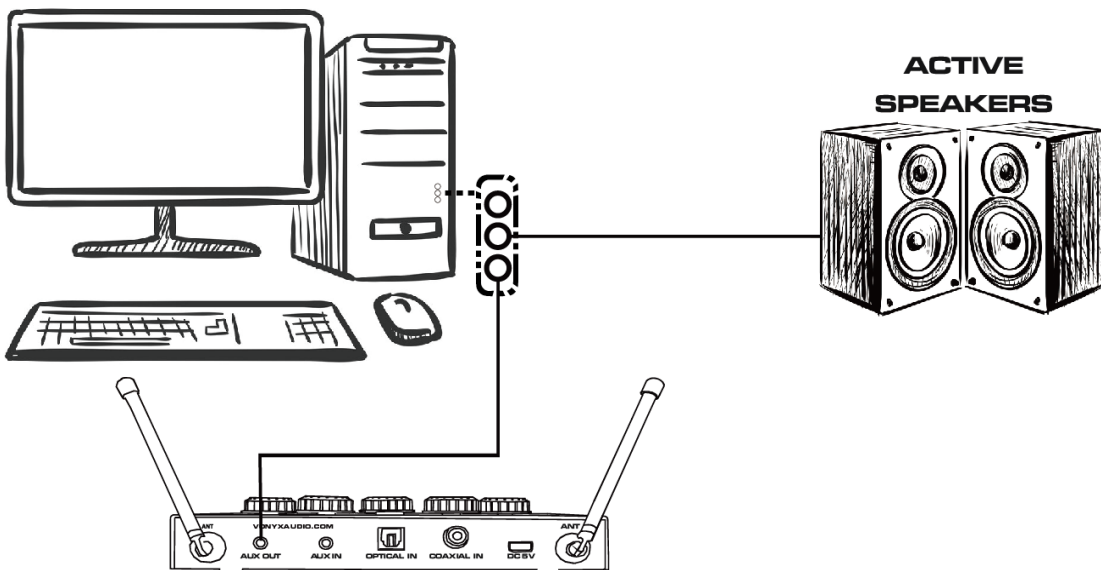

3. CONECTAR CON TV

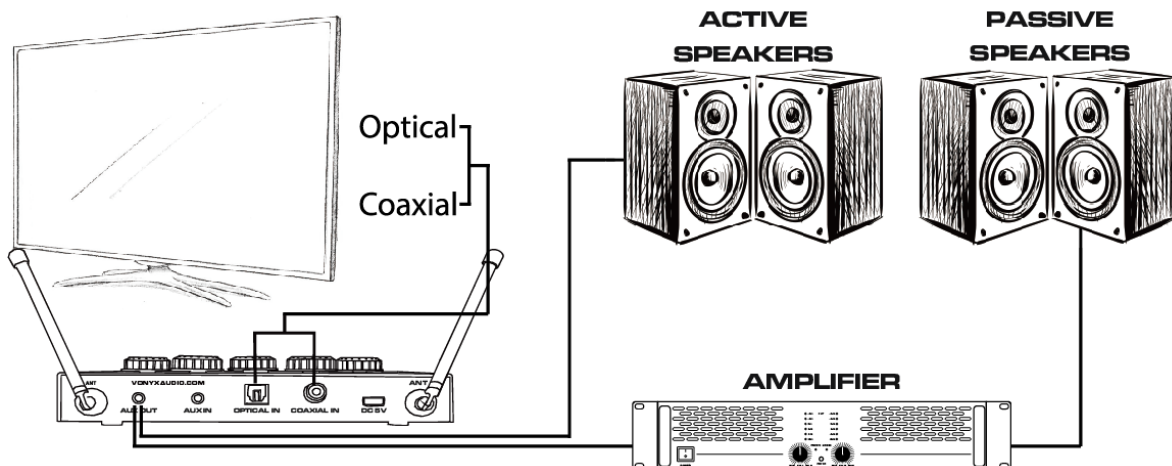

FRANÇAIS

Nous vous remercions d'avoir acheté un produit Vonyx. Veuillez lire la présente notice avant l'utilisation afin de pouvoir en profiter pleinement.

Veuillez lire la notice avant toute utilisation. Respectez impérativement les instructions afin de continuer à bénéficier de la garantie. Prenez toutes les précautions nécessaires pour éviter tout incendie ou décharge électrique. Seul un technicien spécialisé peut effectuer les réparations. Nous vous conseillons de conserver la présente notice pour pouvoir vous y reporter ultérieurement.

- Avant d'utiliser l'appareil, prenez conseil auprès d'un spécialiste. Lors de la première mise sous tension, il est possible qu'une odeur soit perceptible. C'est normal, l'odeur disparaîtra peu de temps après.
- L'appareil contient des composants porteurs de tension. N'OUVREZ JAMAIS le boîtier.
- Ne placez pas des objets métalliques ou du liquide sur l'appareil, cela pourrait causer des décharges électriques et dysfonctionnements..
- Ne placez pas l'appareil à proximité de sources de chaleur, par exemple radiateur. Ne positionnez pas l'appareil sur une surface vibrante. N'obturez pas les ouïes de ventilation.
- L'appareil n'est pas conçu pour une utilisation en continu.
- Faites attention au cordon secteur, il ne doit pas être endommagé.
- Lorsque vous débranchez l'appareil de la prise secteur, tenez-le par la prise, ne tirez jamais sur le cordon.
- Ne branchez pas et ne débranchez pas l'appareil avec les mains mouillées.
- Seul un technicien spécialisé peut remplacer la fiche secteur et / ou le cordon secteur.
- Si l'appareil est endommagé et donc les éléments internes sont visibles, ne branchez pas l'appareil, NE L'ALLUMEZ PAS. Contactez votre revendeur. NE BRANCHEZ PAS l'appareil à un rhéostat ou un dimmer.
- Pour éviter tout risque d'incendie ou de décharge électrique, n'exposez pas l'appareil à la pluie ou à l'humidité.
- Seul un technicien habilité et spécialisé peut effectuer les réparations
- Branchez l'appareil à une prise secteur 220-240 Vac/50 Hz avec terre, avec un fusible 10-16 A.
- Pendant un orage ou en cas de non utilisation prolongée de l'appareil, débranchez l'appareil du secteur.
- En cas de non utilisation prolongée de l'appareil, de la condensation peut être créée. Avant de l'allumer, laissez l'appareil atteindre la température ambiante. Ne l'utilisez jamais dans des pièces humides ou en extérieur.
- Afin d'éviter tout accident en entreprise, vous devez respecter les conseils et instructions.
- N'allumez pas et n'éteignez pas l'appareil de manière répétée. Cela réduit sa durée de vie.
- Conservez l'appareil hors de la portée des enfants. Ne laissez pas l'appareil sans surveillance.
- N'utilisez pas d'aérosols pour nettoyer les interrupteurs. Les résidus créent des dépôts et de la graisse. En cas de dysfonctionnement, demandez conseil à un spécialiste.
- Ne forcez pas les réglages.
- L'appareil contient un haut-parleur pouvant engendrer des champs magnétiques. Tenez cet appareil à 60 cm au moins d'un téléviseur ou ordinateur.
- Si le produit comprend un accumulateur intégré plomb-acide, rechargez l'accumulateur tous les 3 mois en cas de non utilisation prolongée de l'appareil. Sinon, l'accumulateur pourrait être endommagé de manière permanente.
- Si l'accumulateur est endommagé, remplacez-le par un accumulateur de même type et déposez l'ancien accumulateur dans un container de recyclage adapté.
- Si l'appareil est tombé, faites-le toujours vérifier par un technicien avant de le rallumer.
- Pour nettoyer l'appareil, n'utilisez pas de produits chimiques qui abîment le revêtement, utilisez uniquement un tissu sec.
- Tenez toujours l'appareil éloigné de tout équipement électrique pouvant causer des interférences.
- Pour toute réparation, il faut impérativement utiliser des pièces d'origine, sinon il y a risque de dommages graves et / ou de radiations dangereuses.
- Eteignez toujours l'appareil avant de le débrancher du secteur et de tout autre appareil. Débranchez tous les cordons avant de déplacer l'appareil.
- Assurez-vous que le cordon secteur n'est pas abîmé si des personnes viennent à marcher dessus. Avant toute utilisation, vérifiez son état.
- La tension d'alimentation est de 220-240Vac/50 Hz. Vérifiez la compatibilité. Si vous voyagez, vérifiez que la tension d'alimentation du pays est compatible avec l'appareil.
- Conservez l'emballage d'origine pour pouvoir transporter l'appareil en toute sécurité.



Ce symbole doit attirer l'attention de l'utilisateur sur les tensions élevées présentes dans le boîtier de l'appareil, pouvant engendrer une décharge électrique.



Ce symbole doit attirer l'attention de l'utilisateur sur des instructions importantes détaillées dans la notice, elles doivent être lues et respectées.

Cet appareil porte le symbole CE. Il est interdit d'effectuer toute modification sur l'appareil. La certification CE et la garantie deviendraient caduques !

NOTE: Pour un fonctionnement normal de l'appareil, il doit être utilisé en intérieur avec une plage de température maximale autorisée entre 5°C/41°F et 35°C/95°F.



Ne jetez pas les produits électriques dans la poubelle domestique. Déposez-les dans une décharge. Demandez conseil aux autorisés ou à votre revendeur. Données techniques réservées. Les valeurs actuelles peuvent varier d'un produit à l'autre. Tout droit de modification réservé sans notification préalable.

N'essayez pas de réparer l'appareil vous-même. Vous perdriez tout droit à la garantie. Ne faites aucune modification sur l'appareil. Vous perdriez tout droit à la garantie La garantie deviendrait également caduque en cas d'accidents ou dommages causés par une utilisation inappropriée de l'appareil ou un non respect des consignes présentes dans cette notice. Vonyx ne pourrait être tenu responsable en cas de dommages matériels ou corporels causés par un non respect des consignes de sécurité et avertissements. Cela est également valable pour tous les dommages quelle que soit la forme.

DÉBALLAGE

ATTENTION ! Immédiatement après réception, vérifiez le contenu du carton et assurez-vous que tous les éléments sont bien présents et en bon état. Si besoin, faites les réserves nécessaires si le matériel ou les cartons sont endommagés. Si l'appareil doit être retourné, faites-le dans l'emballage d'origine.

Si l'appareil a été exposé à des fluctuations importantes de températures (par exemple après le transport), ne l'allumez pas immédiatement. De la condensation peut survenir. Laissez l'appareil éteint le temps qu'il atteigne la température ambiante.

FACE AVANT

1. INTERRUPTEUR POWER ON/OFF

Appuyez pour allumer/éteindre l'appareil.

2. REGLAGE VOLUME MUSIQUE

Tournez pour régler le volume de la musique.

3. EFFET ECHO

Tournez pour régler l'effet Echo pour les deux microphones.

4. REGLAGE TONALITE

Tournez pour régler la tonalité pour les deux microphones.

5. REGLAGE VOLUME MICROPHONE A

Tournez pour régler le niveau de volume du microphone A. La LED du bouton brille lorsque le microphone A est correctement branché avec le contrôleur AV510.

6. REGLAGE VOLUME MICROPHONE B

Tournez pour régler le niveau de volume du microphone B. La LED du bouton brille lorsque le microphone B est correctement branché avec le contrôleur AV510.

7. VU-METRE A LEDS

IR – récepteur infrarouge pour la télécommande

COAXIAL - la LED brille lorsque le signal coaxial est détecté

OPTICAL - la LED brille lorsque le signal optique est détecté

BT - la LED brille lorsque la connexion BT est effectuée

LINE - la LED brille lorsque le signal LINE est détecté

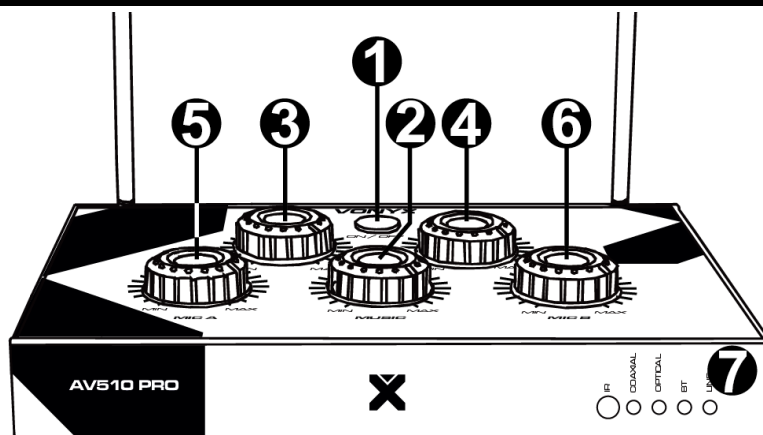

FACE ARRIÈRE

1. SORTIE AUXILIAIRE

Jack 3,5 stéréo. A utiliser pour brancher par exemple un amplificateur ou ordinateur.

2. ENTREE AUXILIAIRE

Entrée jack 3,5 stéréo pour brancher différents appareils audio externes.

3. ENTREE OPTIQUE

Entrée optique pour brancher une TV, etc.

4. ENTREE COAXIALE

Entrée coaxiale pour brancher une TV etc.

5. ENTREE DC 5V

Entrée adaptateur 5 V.

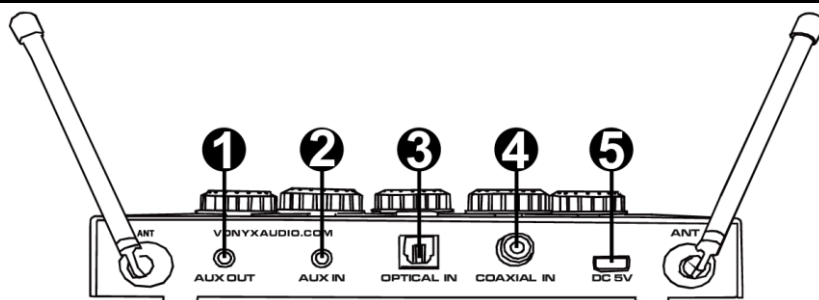

FONCTIONNEMENT

1. Reliez le contrôleur AV510 à une prise secteur via le bloc secteur livré.

Assurez-vous que la tension secteur corresponde bien à celle du bloc secteur livré. Si vous utilisez d'autres tensions que celles spécifiées, l'appareil sera irrémédiablement endommagé. N'utilisez pas de dimmer ou alimentation réglable.

2. Placez deux piles alcaline R6 dans le compartiment batterie du (des) micros. Veillez à respecter le positionnement des pôles plus et moins comme repérés dans le compartiment.

3. Mettez l'interrupteur ON/OFF du micro sur la position ON. Le(s) micro(s) est relié automatiquement avec le récepteur. Les LEDs sur le bouton du canal du micro correspondant brillent.

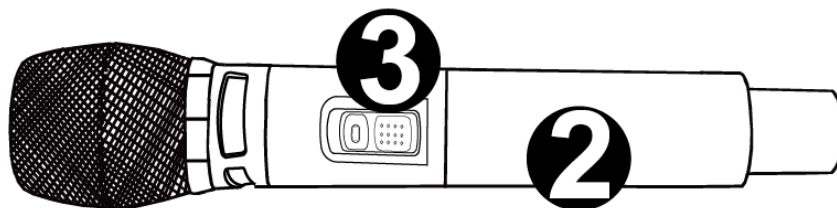

CONNEXION AVEC BT

1. Activez la fonction BT sur votre appareil (téléphone mobile, tablette...) qui doit lire la musique. Reportez-vous aux instructions d'utilisation de l'appareil.
2. Appuyez sur le bouton mode de la télécommande pour sélectionner le mode BT. L'indicateur BT clignote lorsque le mode est sélectionné.
3. Sélectionnez "VONYX AV510" sur votre appareil BT et établissez la connexion. Aucun mot de passe n'est requis.



Attention: la distance BT est de 10 mètres environ sans obstacle

EXEMPLES DE BRANCHEMENT

1. MODE PC KARAOKE (PC DE BUREAU & PC PORTABLE)

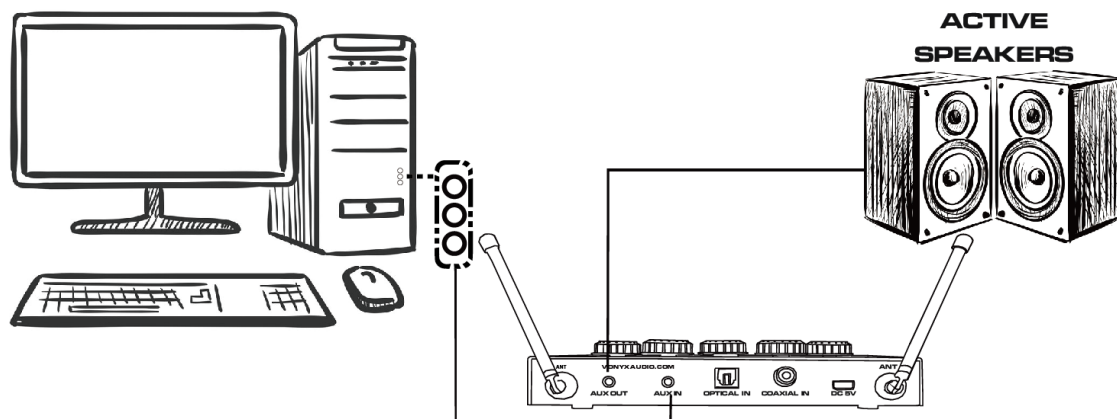

2. MODE AUDIO

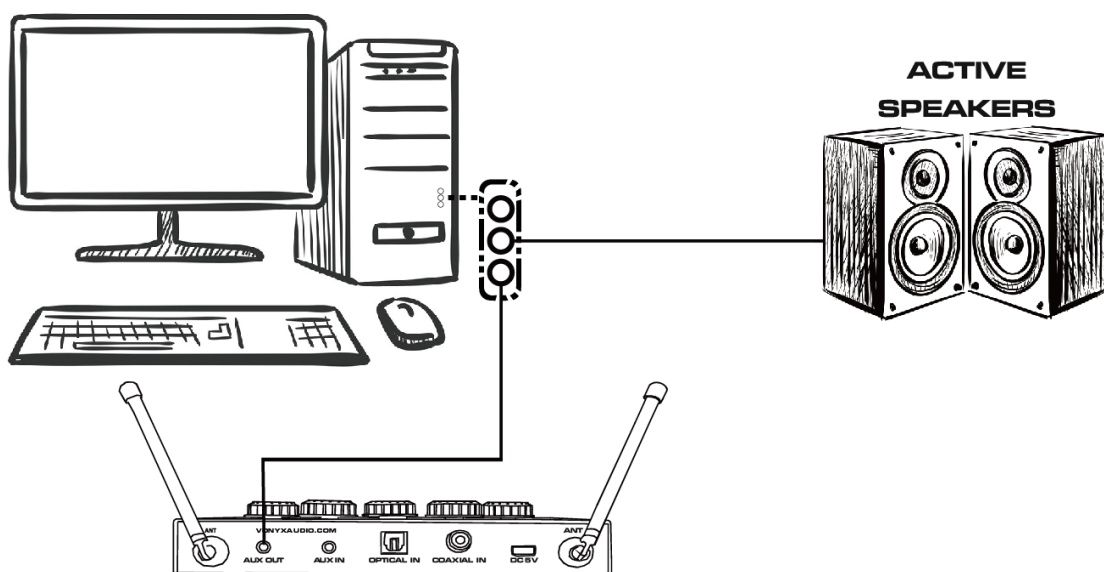

3. CONNEXION AVEC TV

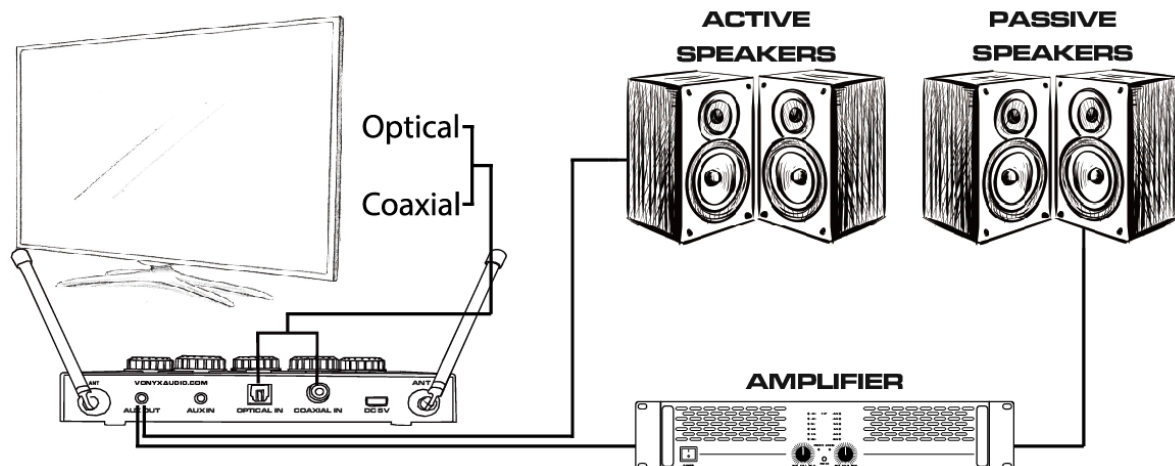

Gratulujemy zakupu urządzenia marki Vonyx. Proszę o przeczytanie instrukcji przed użyciem urządzenia, aby jak najlepiej móc wykorzystać jego możliwości.

Przeczytaj tę instrukcję przed pierwszym użyciem urządzenia. Postępuj zgodnie z instrukcją, aby nie utracić gwarancji. Zwróć uwagę na wszystkie ostrzeżenia, aby uniknąć pożaru lub/ oraz porażenia prądem. Naprawy mogą być przeprowadzane jedynie przez autoryzowany serwis. Zatrzymaj tę instrukcję na wypadek potrzeby w przyszłości.

- Przed użyciem skonsultuj się ze specjalistą. Podczas pierwszego użycia urządzenie może wydzielić specyficzny zapach. To zupełnie normalne, zniknie po chwili.
- Urządzenie posiada podzespoły przewodzące prąd. Nie otwieraj obudowy urządzenia.
- Nie umieszczaj metalowych obiektów ani płynów w urządzeniu. Może to spowodować porażenie prądem lub uszkodzenie sprzętu.
- Nie umieszczaj w pobliżu takich źródeł ciepła jak grzejnik itd. Nie umieszczaj urządzenia na wibrującej powierzchni. Nie zasłaniaj kanałów wentylacyjnych.
- Urządzenie nie jest przeznaczone do ciągłej pracy.
- Pamiętaj, aby nie uszkodzić przewodu zasilającego. Uszkodzony przewód zasilający może spowodować porażenie prądem lub uszkodzenie sprzętu.
- Podczas wyjmowania wtyczki z gniazdka zawsze ciągnij za wtyczkę, nie za kabel.
- Nie wtykaj kabla mając mokre dłonie.
- Jeśli wtyczka lub/ oraz kabel zasilający jest uszkodzony, musi być wymieniony przez wykwalifikowaną osobę.
- Jeśli urządzenie jest uszkodzone na tyle, że widoczne są części wewnętrzne, nie podłączaj sprzętu do gniazdka, ani go nie uruchamiaj. Skontaktuj się z dystrybutorem.
- Nie podłączaj urządzenia do opornika bądź dimmera.
- Aby uniknąć porażenia prądem, nie wystawiaj urządzenia na działanie warunków atmosferycznych ani na wilgoć.
- Sprzęt może być naprawiany tylko w autoryzowanym serwisie.
- Podłączaj urządzenie do uziemionego źródła zasilania (220-240Vac/50Hz) z bezpiecznikiem 10-16A.
- Podczas burzy lub w sytuacjach, gdy urządzenie nie jest używane przez dłuższy czas, odłącz je od gniazdka. Zasada brzmi: odłącz sprzęt od gniazdka, gdy go nie używasz.
- Jeśli urządzenie nie było używane przez dłuższy czas, może wystąpić kondensacja. Pozwól na to, aby sprzęt osiągnął temperaturę pokojową. Nigdy nie używaj w wilgotnych pomieszczeniach, bądź na zewnątrz.
- Podczas użytkowania znacznie wzrasta temperatura obudowy. Nie dotykaj jej w czasie pracy, bądź natychmiast po wyłączeniu urządzenia.
- Aby uniknąć wypadków w pracy, wykonuj polecenia zawarte w tej instrukcji.
- Zabezpiecz urządzenie dodatkowym łańcuchem bezpieczeństwa. Używaj wysokiej jakości haków. Upewnij się, że nikt nie stoi w pobliżu okolicy montażu. Montuj sprzęt w odległości co najmniej 50cm od materiałów łatwopalnych i zachowuj co najmniej 1m wolnej przestrzeni z każdej strony, aby zapewnić odpowiednie chłodzenie
- Urządzenie posiada diody LED wysokiej mocy. Nie patrz bezpośrednio na diody, aby nie uszkodzić wzroku.
- Nie włączaj i wyłączaj urządzenia co chwilę. Skraca to jego żywotność.
- Trzymaj z dala od dzieci. Nie zostawiaj sprzętu bez opieki.
- Nie używaj spray'ów do czyszczenia przełączników. To powoduje osiadanie się kurzu oraz tłuszczu. W przypadku usterki zasięgnij rady u specjalisty. Obsługuj urządzenie mając czyste ręce.
- Nie naciskaj przycisków z zbyt dużą siłą.
- Jeśli urządzenie upadnie, przed kolejnym włączeniem zawsze musi być sprawdzone przez wykwalifikowanego technika.
- Nie używaj chemikaliów do czyszczenia obudowy. Niszczą one lakier. Dokonuj czyszczenia za pomocą suchej szmatki.
- Trzymaj z dala od innej elektroniki, która może spowodować zakłócenia.
- Urządzenie posiada wbudowany akumulator kwasowo-ołowiowy. Pamiętaj, aby wykonać cykl rozładowania/naładowania co 3 miesiące, jeśli nie zamierzasz go używać przez dłuższy czas. W innym przypadku akumulator może ulec uszkodzeniu.
- Podczas serwisu używaj tylko oryginalnych części. W innym przypadku może nastąpić poważne uszkodzenie sprzętu, lub niebezpieczne promieniowanie.
- Wyłącz urządzenie przed wyciągnięciem kabla zasilającego. Odłącz wszystkie kable przed przenoszeniem sprzętu.
- Upewnij się, że nikt nie uszkodzi kabla zasilającego. Sprawdź przed każdym użyciem, czy kabel zasilający nie nosi znamion uszkodzenia.
- Urządzenie może pracować przy napięciu 220-240Vac/50Hz. Jeśli podróżujesz ze sprzętem, sprawdź, czy możesz je bezpiecznie podłączyć do prądu.
- Zachowaj oryginalny karton, aby móc transportować urządzenie w bezpiecznych warunkach.



Ten znak zwraca uwagę użytkownika na wysokie napięcie, które jest obecne w środku obudowy urządzenia. Napięcie jest wystarczające, aby porazić użytkownika.



Ten znak zwraca uwagę użytkownika do ważnych informacji, które znajdują się w instrukcji. Informacje te powinny być przeczytane oraz uwzględnione w codziennym użytkowaniu

Urządzenie posiada certyfikat CE. **Nie wolno** wprowadzać żadnych zmian w urządzeniu. Każda modyfikacja sprzętu spowoduje utratę certyfikatu CE oraz gwarancji!

UWAGA: Urządzenie może funkcjonować w pomieszczeniach o temperaturze pomiędzy 5°C/41°F oraz 35°C/95°F.



WAŻNA INFORMACJA: Urządzenia elektryczne muszą być składowane w miejscach do tego przeznaczonych. Sprawdź, gdzie w Twojej okolicy znajduje się najbliższe centrum recyklingu. Specyfikacja techniczna poszczególnych urządzeniach może się nieznacznie różnić. Specyfikacja może ulec zmian bez powiadomień.

Nie próbuj dokonywać żadnych napraw samodzielnie, to spowoduje unieważnienie gwarancji. Gwarancja nie dotyczy uszkodzeń spowodowanych niewłaściwym użytkowaniem sprzętu, niezgodnie z instrukcją. Vonyx nie jest odpowiedzialny za uszczerbek na zdrowiu oraz kontuzje spowodowane niestosowaniem się do zaleceń bezpieczeństwa. Dotyczy to wszelakich uszkodzeń.

INSTRUKCJA ROZPAKOWYWANIA

OSTRZEŻENIE! Natychmiast po odbiorze urządzenia, ostrożnie otwórz karton ochronny, oraz sprawdź zawartość i stan techniczny przedmiotu. Niezwłocznie powiadom kuriera oraz zachowaj opakowanie zewnętrzne do kontroli, jeśli jakkolwiek element zawartości wygląda na zniszczony w transporcie lub nosi objawy złego traktowania paczki. W takim wypadku należy niezwłocznie odesłać sprzęt do producenta. Sprzęt należy wysłać w oryginalnym opakowaniu.

Jeśli urządzenie było wystawione na działanie niskich temperatur (np. podczas transportu), nie uruchamiaj go od razu. Powstałe zjawisko kondensacji wody może uszkodzić urządzenie. Pozostaw urządzenie wyłączone, dopóki nie osiągnie temperatury pokojowej.

PANEL PRZEDNI

1. ZASILANIE WŁ./WYŁ.

Naciśnij by włączyć lub wyłączyć urządzenie.

2. KONTROLA GŁOŚNOŚCI MUZYKI

Przekręć by ustawić głośność muzyki.

3. EFEKT ECHO

Użyj by wyregulować efekt echo dla obu mikrofonów.

4. KONTROLA BARWY

Użyj by wyregulować barwę dźwięku dla obu mikrofonów.

5. KONTROLA GŁOŚNOŚCI MIKROFONU A

Użyj by wyregulować poziom głośności mikrofonu A. Dioda LED tego pokrętki zapali się jeśli mikrofon A jest podłączony właściwie do kontrolera AV510.

6. KONTROLA GŁOŚNOŚCI MIKROFONU B

Użyj by wyregulować poziom głośności mikrofonu B. Dioda LED tego pokrętki zapali się jeśli mikrofon B jest podłączony właściwie do kontrolera AV510.

7. KONTROLA STANU URZĄDZENIA – WSKAŹNIKI LED

IR – Odbiornik podczerwieni dla pilota zdalnego sterowania

COAXIAL – dioda LED zapali się gdy wykryty zostanie sygnał na wejściu koaksjalnym

OPTICAL - dioda LED zapali się gdy wykryty zostanie sygnał na wejściu optycznym

BT - dioda LED zapali się gdy połączenie BT będzie aktywne

LINE - dioda LED zapali się gdy wykryty zostanie sygnał na wejściu liniowym

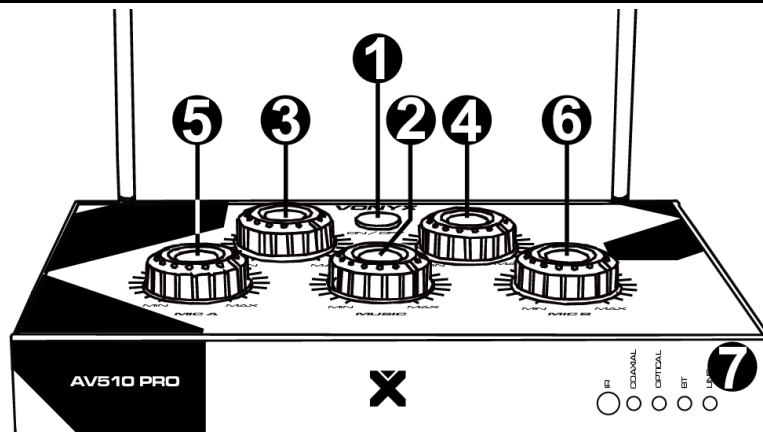

PANEL TYLNY

1. WYJŚCIE SYGNAŁOWE

Wyjście poprzez 3.5mm złącze jack stereo. Użyj by posłać sygnał wyjściowy np. ze wzmacniaczem lub z komputerem.

2. WEJŚCIE SYGNAŁOWE

Złącze 3.5mm stereo jack pozwoli podłączyć sygnał wejściowy z różnych urządzeń zewnętrznych.

3. WEJŚCIE OPTYCZNE

Złącze optyczne pozwoli podłączyć się do TV lub innego urządzenia audio.

4. WEJŚCIE KOAKSJALNE

Złącze koaksjalne pozwoli podłączyć się do TV lub innego urządzenia audio.

5. ZŁĄCZE ZASILANIA DC 5V

Wejście do podłączenia zasilacza 5V.

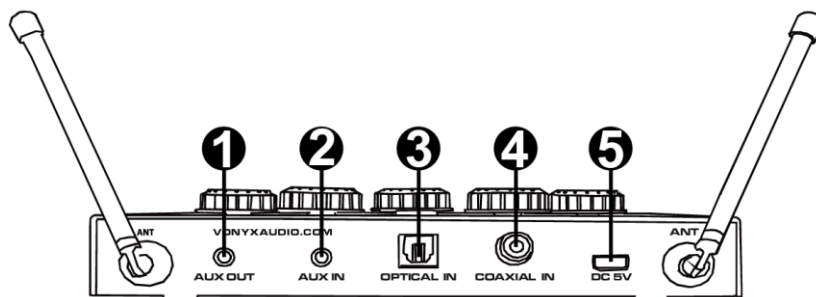

DZIAŁANIE

1. Podłącz kontroler AV510 do zasilania za pomocą dołączonego zasilacza sieciowego.

Upewnij się, że używasz właściwego zasilacza oraz że zasilanie na wejściu jest odpowiednie. Używanie innego zasilania niż przeznaczone dla tego urządzenia (np. poprzez użycie innego zasilacza) może doprowadzić do nieodwracalnego uszkodzenia urządzenia. Nigdy nie używaj dimmera ani zasilacza z regulowanym poziomem napięcia.

2. Włóż dwie baterie alkaliczne typu AA do przedziału bateryjnego w mikrofonie/mikrofonach. Upewnij się, że baterie są włożone właściwie, zgodnie z oznaczeniem polaryzacji w przedziale bateryjnym.

Przełącz przełącznik ON/OFF na pozycję ON (włączone). Mikrofon połączy się automatycznie z odbiornikiem, odpowiednie wskaźniki LED potwierdzą to poprzez zaświecenie się.

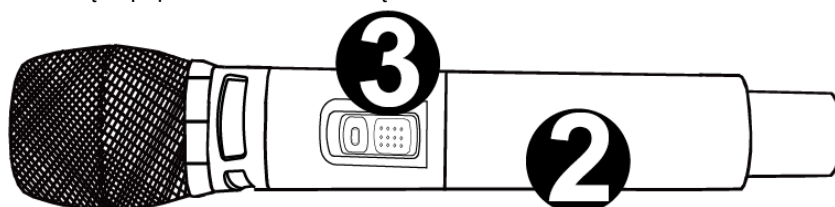

POŁĄCZENIE BT

1. Aktywuj funkcję BT na swoim urządzeniu (smartfon, tablet etc.) z którego chcesz grać muzykę. Jeśli nie wiesz jak zrobić, zapoznaj się z instrukcją obsługi tego urządzenia.
2. Naciśnij przycisk mode na pilocie, aby wybrać tryb BT. Po wybraniu trybu wskaźnik BT będzie migał.
3. Wybierz "VONYX AV510" na liście dostępnych urządzeń by aktywować połączenie BT.

Hasło nie jest wymagane.

UWAGA: Zasięg BT to ok. 10 metrów w miejscu, w którym nie występują żadne bariery i zakłócenia.



PRZYKŁADY POŁĄCZEŃ

4. TRYB PC KARAOKE (KOMPUTER STACJONARNY I LAPTOP)

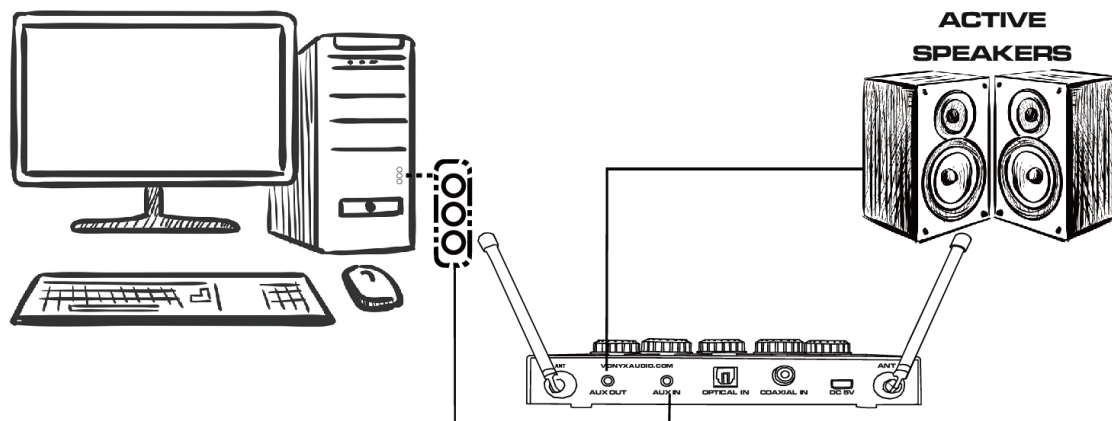

5. TRYB DŹWIĘKOWY

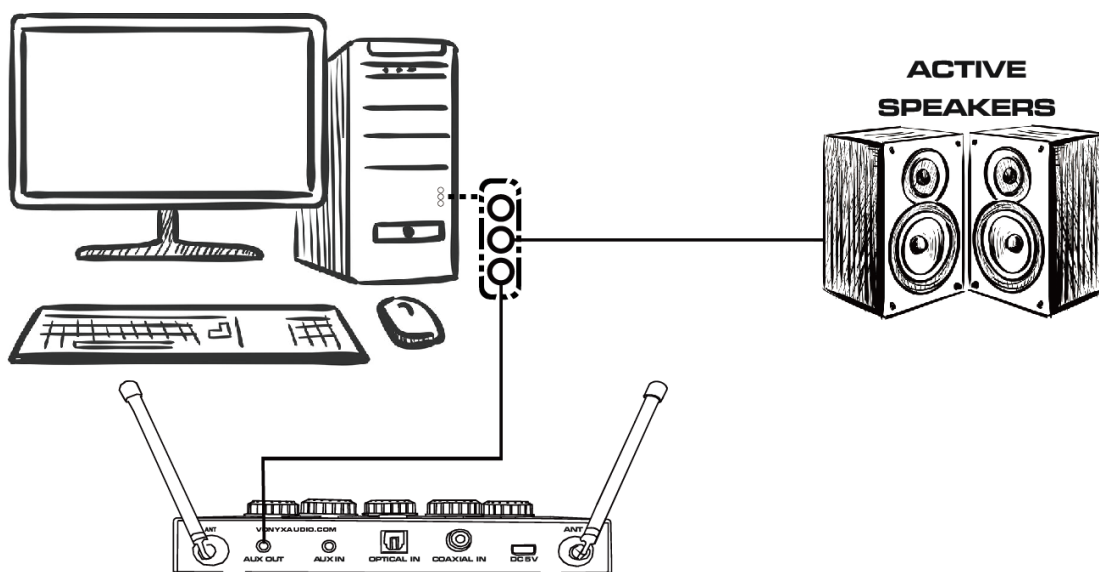

6. PODŁĄCZ DO TELEWIZORA

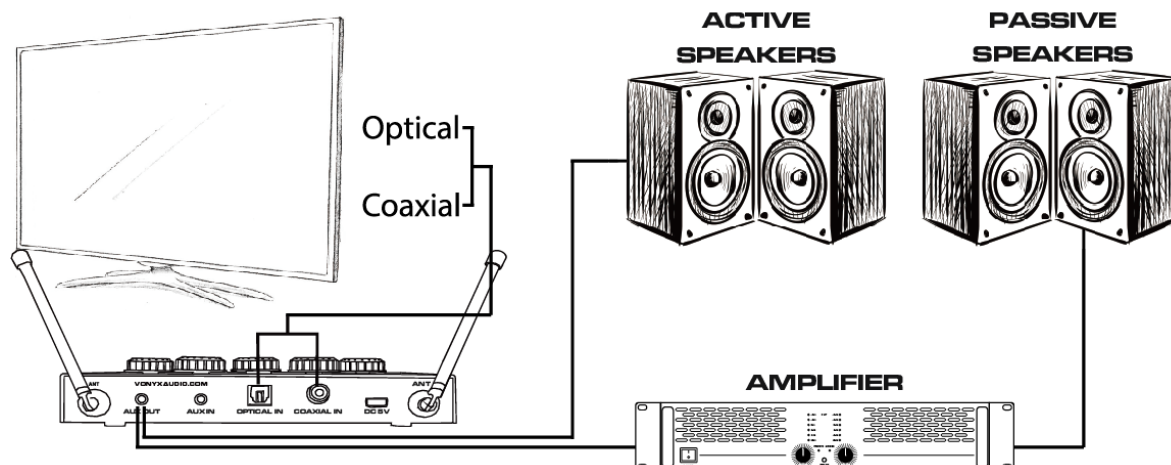

REMOTE CONTROL / AFSTANDSBEDIENING / FERNBEDIENUNG / CONTROL REMOTO / TÉLÉCOMMANDE / ZDALNE STEROWANIE

1. **PLAY/PAUSE**
AFSPELEN/PAUZEREN
ABSPIELEN/PAUSIEREN
REPRODUCIR/PAUSAR
JOUER/PAUSE
PLAY/PAUZA
2. **CHANNEL UP/DOWN**
KANAAL OMHOOG/OMLAAG
KANAL HOCH/RUNTER
CANAL ARRIBA/ABAJO
CANAL HAUT/BAS
KANAŁ GÓRA/DÓŁ
3. **EQUALIZER PRESET**
VOORINGESTELDE EQUALIZERINSTELLINGEN
EQUALIZER-VOREINSTELLUNG
PRESELECCIÓN DEL ECUALIZADOR
ÉGALISEUR PRÉDÉFINI
PREDEFINIOWANE USTAWIENIA KOREKTORA
4. **VOLUME UP/DOWN**
VOLUME OMHOOG/OMLAAG
LAUTSTÄRKE ERHÖHEN/VERRINGERN
SUBIR/BAJAR VOLUMEN
VOLUME HAUT/BAS
GŁOŚNOŚĆ GÓRA/DÓŁ
5. **PREVIOUS/NEXT TRACK**
VORIGE/VOLGENDE NUMMER
VORHERIGER/NÄCHSTER TITEL
PISTA ANTERIOR/SIGUIENTE
PISTE PRÉCÉDENTE/SUIVANTE
POPZEDNIA/NASTĘPNA ŚCIEŻKA
6. **NUM PAD**
NUMERIEKE TOETSEN
NUMERISCHE TASTEN
TECLAS NUMÉRICAS
CLÉS NUMÉRIQUES
KLAWISZE NUMERYCZNE
7. **PICK SONG**
KIES NUMMER
TITEL AUSWÄHLEN
ELEGIR CANCIÓN
CHOISIR UNE CHANSON
WYBRAĆ PIOSENKĘ
8. **REPEAT**
HERHALEN
WIEDERHOLEN
REPITA
RÉPÉTER
POWTÓRZ
9. **MODE CHANGE**
MODUS-SCHAKELAAR
MODUS WECHSELN
CAMBIO DE MODO
CHANGEMENT DE MODE
ZMIANA TRYBU

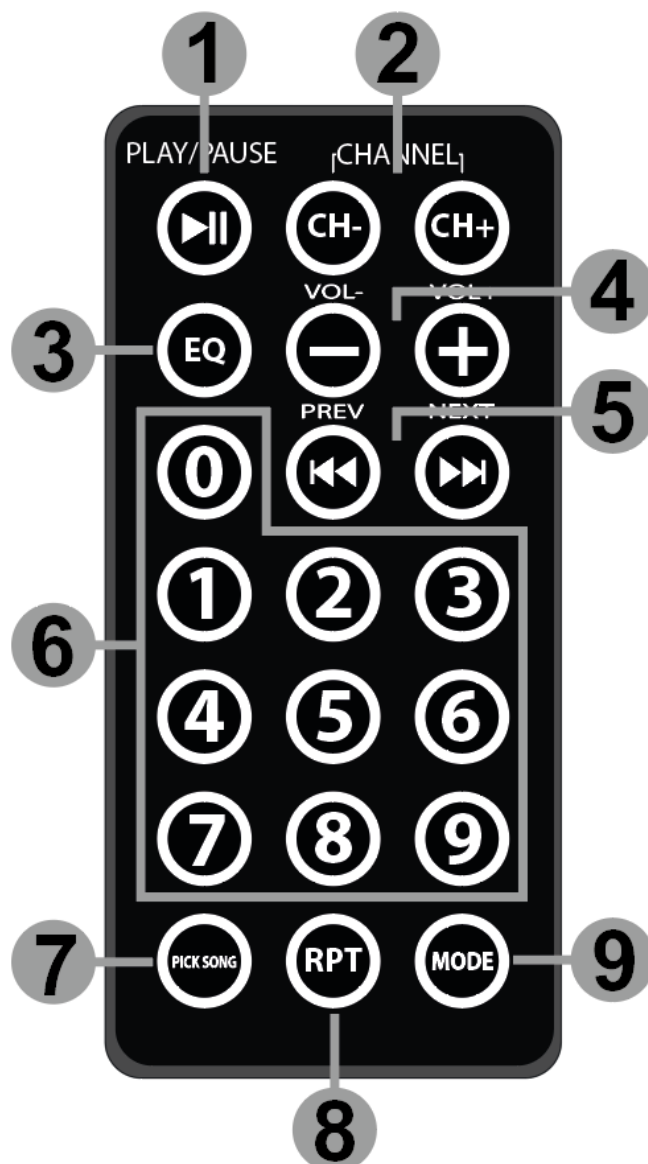

TECHNICAL SPECIFICATION / TECHNISCHE SPECIFICATIE / TECHNISCHE DATEN / ESPECIFICACIONES TÉCNICAS / SPÉCIFICATIONS TECHNIQUES / SPECYFIKACJA TECHNICZNA

Input connections: 3.5mm jack, optical
Output connections: 3.5mm jack
Power supply: 100~240VAC 50/60Hz (5V adapter)
Dimensions (L x W x H): 180 x 135 x 40mm
Weight Speaker : 1,05kg

The specifications are typical. The actual values can slightly change from one unit to the other. Specifications can be changed without prior notice.

The products referred to in this manual conform to the European Community Directives to which they are subject:

- Low Voltage (LVD) 2014/35/EU
- Electromagnetic Compatibility (EMC) 2014/30/EU
- Radio Equipment Directive (RED) 2014/53/EU
- Restriction of Hazardous Substances (RoHS) 2011/65/EU



Specifications and design are subject to change without prior notice.

www.tronios.com

Copyright © 2021 by TRONIOS the Netherlands